

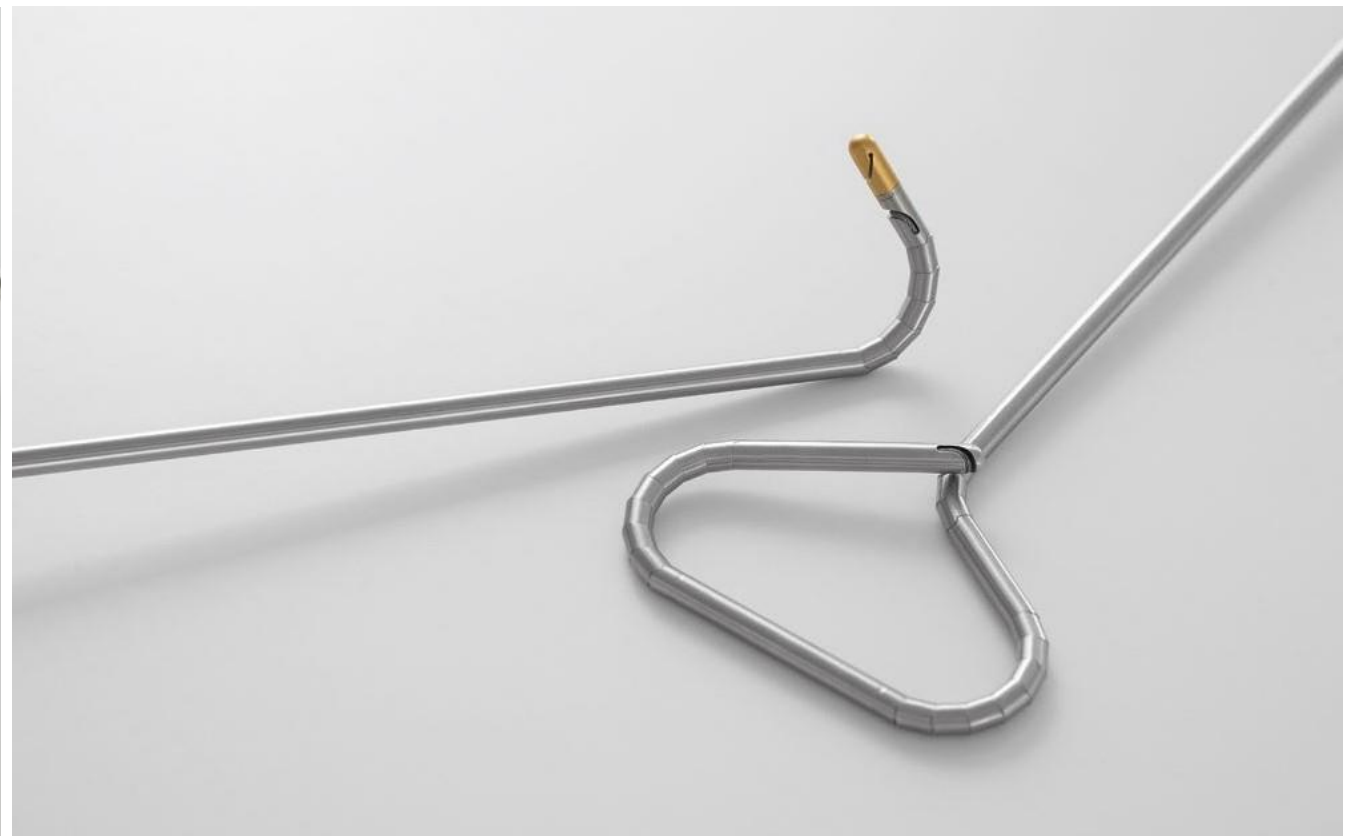

Ретракторы
для лапароскопии
и открытой хирургии



Изгибаемые ретракторы для лапароскопии

Этот инструмент является гибким и атравматическим решением для отклонения органов в лапароскопической хирургии. Он вводится через троакар 5 мм и внутри брюшной полости легким движением складывается, без риска повредить окружающие ткани. Дистальный конец управляется вращением ручки и таким образом принимает свою форму.



Разъем Luer Lock для удобной очистки



Нитиноловая сердцевина выпрямляет рабочий кончик для облегчения введения и извлечения

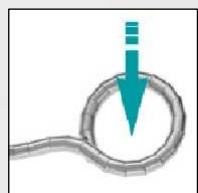

Высокая нагрузочная способность



Атравматические сочленения предотвращают защемление

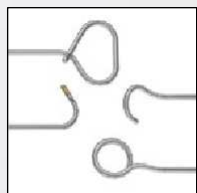

Большое разнообразие рабочих кончиков

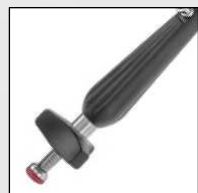

Защита от перегрузки



Диаметр 5 мм, рабочая длина 340 или 450 мм

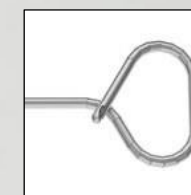

ТРЕУГОЛЬНИК

Ширина	Длина	
60мм	330мм	300-069-000
60мм	450мм	300-069-450
80мм	330мм	300-070-000
80мм	450мм	300-070-450
30°		
Ширина	Длина	
60мм	330мм	300-072-000
60мм	450мм	300-072-450
80мм	330мм	300-073-000
80мм	450мм	300-073-450

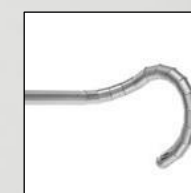

КРЮЧОК 90°

Форма	Длина	
правый	340мм	300-075-001
левый	340мм	300-075-002

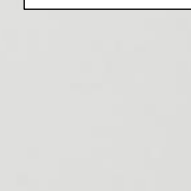

45°

Форма	Длина	
правый	340мм	300-075-101
левый	340мм	300-075-102

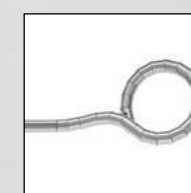

КРУГ

Ширина	Длина	
40мм	340мм	300-076-001
изогнутый		
Ширина	Длина	
40мм	340мм	300-076-101

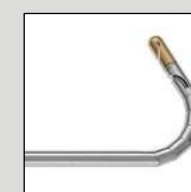

ПРОВОДНИК

Длина	
330мм	300-071-000
450мм	300-071-450



J-ОБРАЗНЫЙ

Длина	
340мм	300-077-000

ПЕЧЕНОЧНЫЙ РЕТРАКТОР

Позволяет держать всю печень во время операции. Подключается к операционному столу и позволяет освободить руки. Базовый комплект может дооснащаться держателями для использования в лапароскопии и различных других случаях. Крепления устроены по принципу быстрого соединения Quick Lock. Это модульная система, регулируемая в трех измерениях.



ПЕЧЕНОЧНЫЙ РЕТРАКТОР

Компоненты		
A Рычаг, 90°		170-801-501
B Крепление к столу		170-801-503
C Стандартный держатель		170-801-506
D Держатель эндоскопа, малый		170-801-507
E Крючок, Ø 6.5мм, малый		170-801-510
E Крючок, Ø 6.5мм, средний		170-801-511
E Крючок, Ø 6.5мм, большой		170-801-512
E Крючок, Ø 3.0мм, малый		170-802-520
E Крючок, Ø 3.0мм, средний		170-802-521
E Крючок, Ø 3.0мм, большой		170-802-522
F Контейнер перфорированный, с крышкой, 540 x 253 x 197мм		170-801-515
Базовый комплект (без 170-802-520 -- -522)		170-801-500

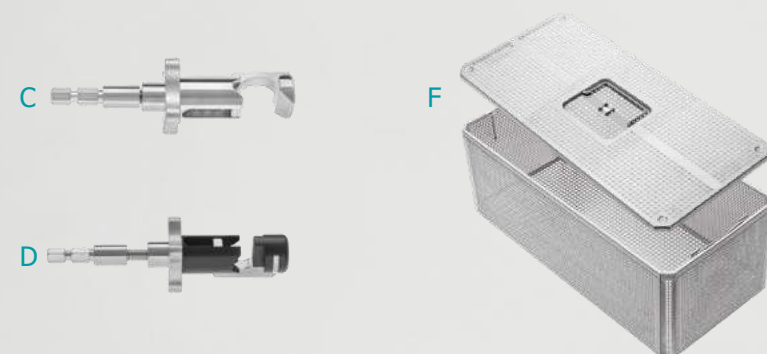

РЫЧАГ
одинарный
90°, 360° 170-801-501

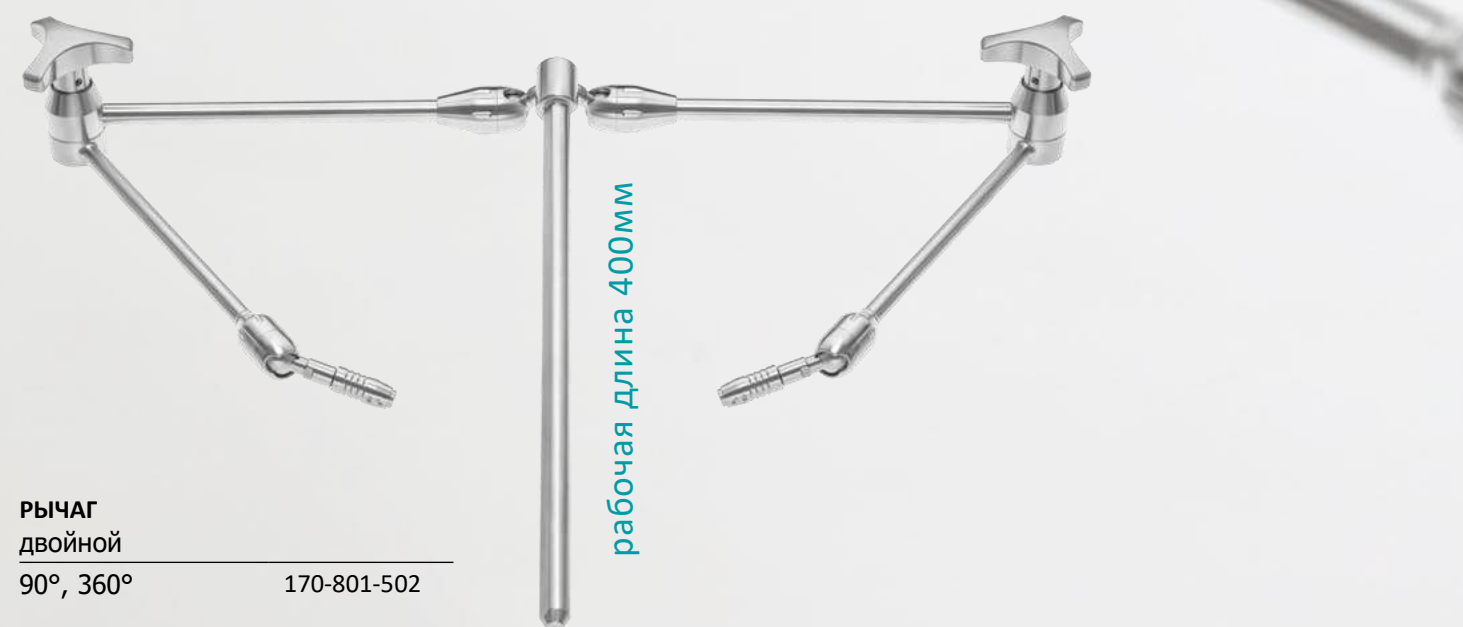

РЫЧАГ
двойной
90°, 360° 170-801-502

ВЕЕРНЫЙ РЕТРАКТОР

Классический веерный ретрактор является стандартным инструментом для лапароскопической хирургии благодаря своему универсальному, интуитивно понятному использованию. Доступен диаметр 5 и 10 мм и может отклоняться до 50°. Все модели раскрываются веером. Благодаря встроенному промывочному каналу с коннектором LuerLock они легко очищаются.

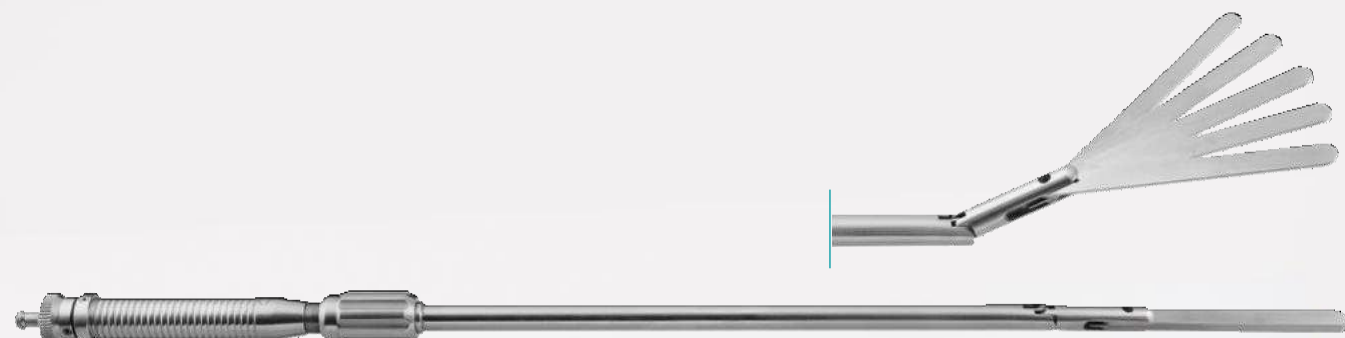

РЕТРАКТОР ВЕЕРНЫЙ

Отклоняется на 50°, 5 лепестков
330мм

Ø 5мм	300-065-000
Ø 10мм	300-063-000



Улучшенный веерный ретрактор полностью разбирается, что отвечает современным стандартам для обработки инструментов. Управление осуществляется с помощью двух простых элементов на рукоятке, с которыми можно взаимодействовать всего одним пальцем.



УЛУЧШЕННЫЙ ВЕЕРНЫЙ РЕТРАКТОР

Ø 10мм, 5 лепестков, отклоняется на 80°, макс. ширина 60мм

330мм	300-065-100
-------	-------------

Ретрактор пищевода выпускается различной длины, диаметром 5 и 10 мм. Он используется в хирургии желудочно-кишечного тракта и имеет атравматичный рабочий кончик с отверстием для желудочного бандажа. Отклоняется до 90°.



РЕТРАКТОР ПИЩЕВОДА

Отклоняется на 90°, с каналом для очистки
Ø 5мм

330мм	300-099-033
440мм	300-099-133
<hr/>	
Ø 10мм	
330мм	300-099-133
440мм	300-099-140

