

Лапароскопия

СОДЕРЖАНИЕ

Стандартный набор и ретрактор	4 - 6
Лапароскопы	7
Троакары	8 - 12
Отсос и ирригация	13 - 14
Монопольные электроды	15 - 17
Модульные лапароинструменты	18 - 38
Холангиография и ретракторы	39 - 40
Гинекология	41
Клипирование и ушивание	42 - 50
Биполярные инструменты	51 - 52
Бариатрия	53 - 57
Педиатрия и мини лапароскопия	58 - 63
Хранение и очистка	64 - 65
Оборудование	66

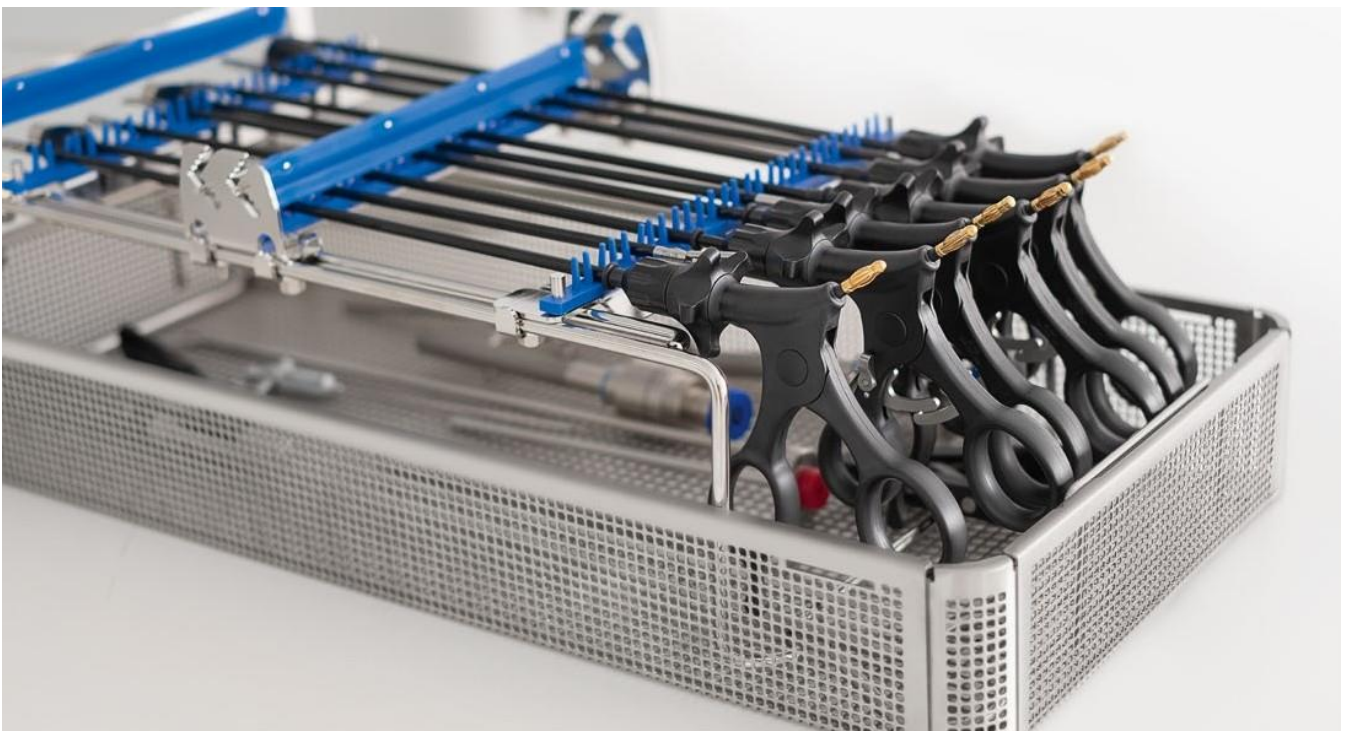

Стандартный набор 300-900-902 (в двух контейнерах)

Первый контейнер полностью оснащен необходимыми лапароинструментами. Щипцы для захвата и диссекции, иглодержатели, ножницы, троакары и другое.

#1













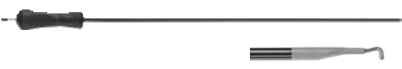











	Тубус-переходник Ø 10 - 5 мм, 180 мм	300-012-455	1 шт.
	Тубус-переходник Ø 5 - 4 мм, 175 мм	300-012-405	1 шт.
	Накидной переходник Ø 11 - 5,5 мм	300-021-011	1 шт.
	Игла Вереша, Ø 2 мм, 120 мм, матовая	300-195-120	1 шт.
	Троакар с форточным клапаном Ø 11 мм, 105 мм	300-222-011	2 шт.
	Троакар с форточным клапаном Ø 13 мм, 102 мм	300-222-013	1 шт.
	Троакар с форточным клапаном Ø 5,5 мм, 103 мм	300-222-055	3 шт.
	Стилет Ø 11 мм, пирамидальный	300-241-011	1 шт.
	Стилет Ø 13 мм, пирамидальный	300-241-013	1 шт.
	Стилет Ø 5,5 мм, пирамидальный	300-241-055	1 шт.
	Иглодержатель Dick III облегченный, ТС, Ø 5 мм, 330 мм, левый, ручка прямая	300-300-140	1 шт.
	Иглодержатель Dick III облегченный, ТС, Ø 5 мм, 330 мм, правый, ручка прямая	300-300-141	1 шт.
	Зажим Bullnose, Ø 5 мм, 330 мм, в сборе*	300-460-001	1 шт.
	Зажим по Martin, Ø 5 мм, 330 мм, в сборе*	300-460-011	1 шт.
	Зажим Gripper #1, Ø 5 мм, 330 мм, в сборе*	300-460-017	1 шт.
	Ножницы HOOK, Ø 5 мм, 330 мм, в сборе*	300-420-060	1 шт.
	Ножницы по Metzenbaum, слегка изогнуты, лезвия 12 мм, Ø 5 мм, 330 мм, в сборе*	300-420-067	1 шт.
	Зажим по Johans, Ø 5 мм, 330 мм, в сборе*	300-470-289	1 шт.
	Диссектор по Kelly, Ø 5 мм, 330 мм, в сборе*	300-420-732	1 шт.
	Щипцы для диссекции и захвата, прямой угол, Ø 5 мм, 330 мм, в сборе*	300-420-735	1 шт.
	Ретрактор изгибаемый, треугольный, прямой, ширина 60 мм, Ø 5 мм, 330 мм	300-069-000	1 шт.
	Контейнер без перфорации, 580x280x200 мм	600-580-205	1 шт.
	Сетка 1/1, нерж. сталь, 540 x 253 x 47 мм	600-540-550	1 шт.
	Подставка для лапароинструментов	600-513-003	1 шт.

* инструмент в сборе состоит из рабочей вставки, рукоятки и трубки

#2

Второй контейнер включает в себя эндоскопы высокого класса, инструменты, монополярные и биполярные электроды, множество аксессуаров.

	Лапароскоп, 0°, Ø 10 мм, 330 мм	300-091-100	1 шт.
	Лапароскоп, 30°, Ø 10 мм, 330 мм	300-091-130	1 шт.
	Электрод-лопатка, с керамическим кончиком, Ø 5 мм, 360 мм	300-144-002	1 шт.
	Электрод L-образный, с керамическим кончиком, Ø 5 мм, 360 мм	300-144-005	1 шт.
	Биполярный инструмент, Ø 5 мм, 340 мм, плоский штекер, без рабочей вставки	300-860-134	1 шт.
	Биполярные щипцы-вставка, Ø 5 мм, 340 мм	300-860-013	1 шт.
	Биполярные ножницы-вставка, Ø 5 мм, 340 мм	300-860-018	1 шт.
	Биполярный диссектор-вставка, Ø 5 мм, 340 мм	300-860-019	1 шт.
	Световод Ø 4,8 мм, 230см	250-048-230	1 шт.
	Адаптер для осветителей RZ/STORZ	250-039-000	1 шт.
	Адаптер для эндоскопов RZ/STORZ	250-042-000	1 шт.
	Узлопроталкиватель открытый, Ø 4 мм, 330 мм	300-030-001	1 шт.
	Игла для ушивания фасции, Ø 2 мм, 150 мм	300-151-000	1 шт.
	Отсос-ирригатор пистолетный	300-166-100	1 шт.
	Трубка отсос-ирригатора Ø 5 мм, 340 мм	300-173-005	1 шт.
	Трубка отсос-ирригатора Ø 10 мм, 340 мм	300-173-010	1 шт.
	Зонд градуированный, Ø 5 мм, 330 мм	300-193-335	1 шт.
	Игла для пункций и инъекций, Ø 5 мм, 330 мм	300-194-314	1 шт.
	Контейнер без перфорации, 580x280x200 мм	600-580-205	1 шт.
	Сетка 1/1, нерж. сталь, 540 x 253 x 35 мм	600-540-535	1 шт.
	Сетка 1/1, нерж. сталь, 540 x 253 x 55 мм	600-540-555	1 шт.
	Силиконовый коврик, зеленый 440 x 230 мм	600-281-003	1 шт.
	Контейнер для 2 эндоскопов до 350 мм	600-462-052	1 шт.

Печеночный ретрактор Натансона

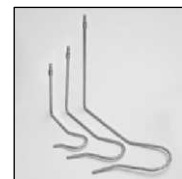
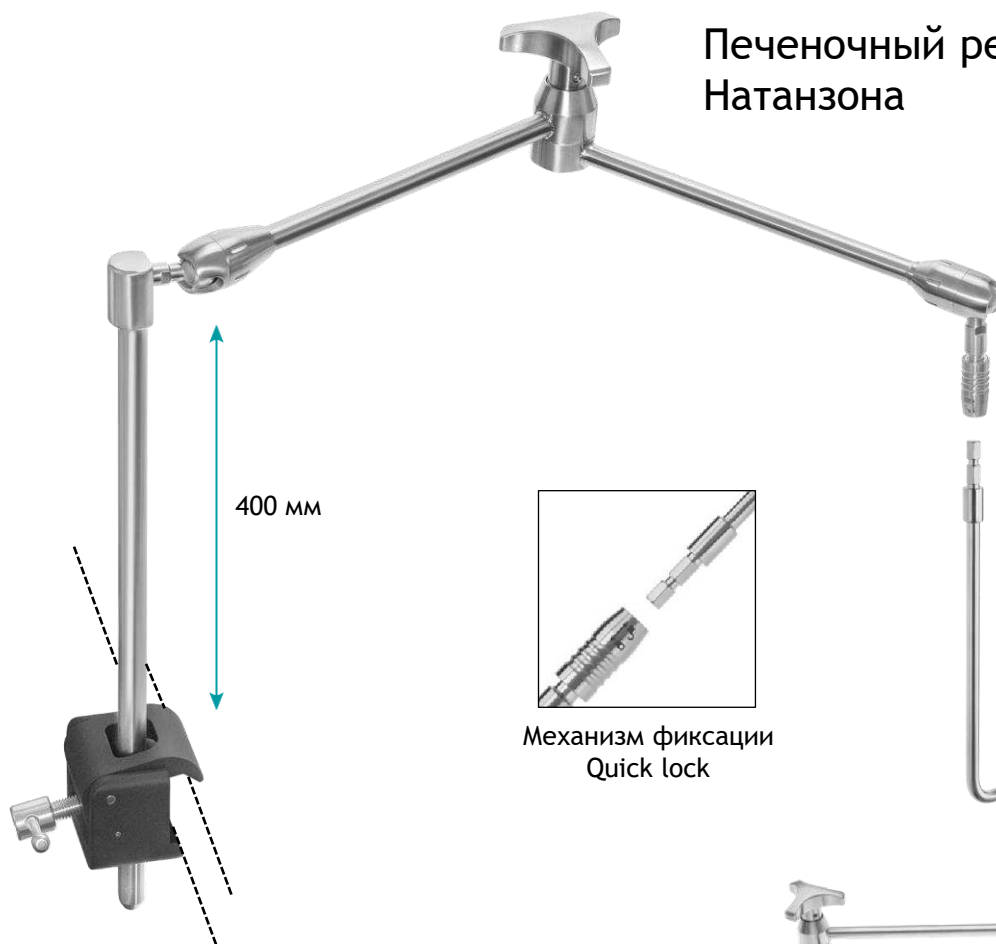

КРЮЧОК	Ø 3.0 мм
170-802-520	Малый
170-802-521	Средний
170-802-522	Большой



Механизм фиксации Quick lock

170-801-500

Комплект

- 170-801-501 Одиночный держатель, 90°, 360°
- 170-801-503 Крепление к столу
- 170-801-506 Стандартный держатель инструмента
- 170-801-507 Держатель эндоскопов изолированный
- 170-801-510 Крючок по Nathanson, Ø 6.5 мм, малый
- 170-801-511 Крючок по Nathanson, Ø 6.5 мм, средний
- 170-801-512 Крючок по Nathanson, Ø 6.5 мм, большой
- 170-801-515 Контейнер с крышкой, 540 x 253 x 197 мм



170-801-502
Двойной держатель,
90°, 360°

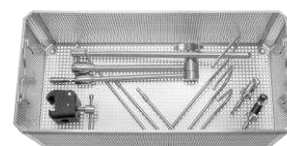

170-801-507
Держатель
эндоскопа
изолированный



170-801-506
Держатель
инструмента
стандартный



170-801-504
Универсальный
держатель
ретрактора

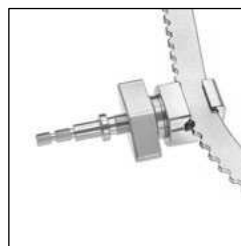

170-801-505
Держатель для
рамки ретрактора

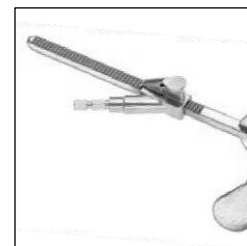

170-801-508
Кремальерный
механизм



Ходовые позиции

Все артикулы, отмеченные такой звездой, имеют более короткий срок поставки

Лапароскопы стержне-линзовые, автоклавируемые:

Ø	Длина	Направление видения	
		0°	30°
10 мм	330 мм	300-100-400 ★	300-100-430 ★
	450 мм	300-200-400	300-200-430
5,0 мм	300 мм	300-155-400 ★	300-155-430 ★
	424 мм	300-255-400	300-255-430

4K

Сверхвысокое разрешение UHD.

Ø	Длина	Направление видения		
		0°	30°	45°
10 мм	330 мм	300-091-100 ★	300-091-130 ★	300-091-145
	450 мм	300-091-430	300-091-433	300-091-445
5,0 мм	300 мм	300-092-100 ★	300-092-130 ★	300-092-145
	424 мм	300-096-455	300-096-453	300-096-450
2,9 мм	207 мм	300-097-100	300-097-130	

FULL HD

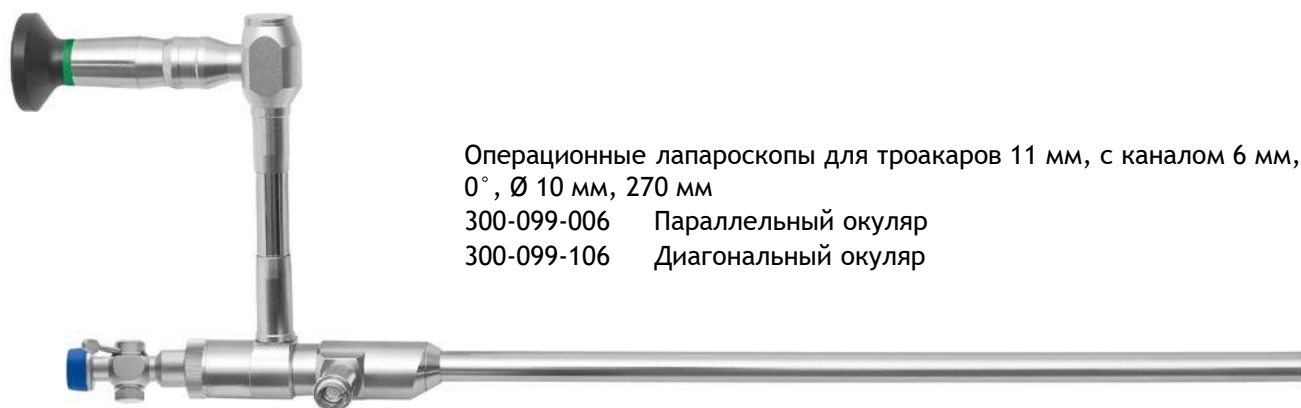

Операционные лапароскопы для троакаров 11 мм, с каналом 6 мм, 0°, Ø 10 мм, 270 мм

300-099-006 Параллельный окуляр

300-099-106 Диагональный окуляр



300-099-500
Кран для операционных лапароскопов с инструментальным каналом 6 мм

Контейнеры для стерилизации и хранения см. на стр. 65
Световоды Ø 3.5 мм, Ø 4.8 мм см. на стр. 69



Многофункциональный
форточный клапан



Силиконовый лепестковый
клапан, легкий пластиковый
корпус



A

B

C

D

E

F

С ФОРТОЧНЫМ КЛАПАНОМ

- A Нержавеющая сталь, гладкая
- B Нержавеющая сталь, с резьбой
- C Нержавеющая сталь, скошенная
- D Пластиковая, гладкая
- E Пластиковая, с резьбой
- F Нержавеющая сталь, саморез

Ø 5.5 мм	Ø 11 мм	Ø 13 мм
300-220-055 ★	300-220-011 ★	300-220-013 ★
300-221-055	300-221-011	300-221-013
300-222-055 ★	300-222-011 ★	300-222-013 ★
300-223-055	300-223-011	300-223-013
300-224-055	300-224-011	300-224-013
300-226-055	300-226-011	300-226-013



С СИЛИКОНОВЫМ КЛАПАНОМ

- A Нержавеющая сталь, гладкая
- B Нержавеющая сталь, с резьбой
- C Нержавеющая сталь, скошенная
- D Пластиковая, гладкая
- E Пластиковая, с резьбой
- F Нержавеющая сталь, саморез

Ø 5.5 мм	Ø 11 мм	Ø 13 мм
300-230-055	300-230-011	300-230-013
300-231-055	300-231-011	300-231-013
300-232-055	300-232-011	300-232-013
300-233-055	300-233-011	300-233-013
300-234-055	300-234-011	300-234-013
300-236-055	300-236-011	300-236-013



КАНЮЛЯ, БЕЗ КЛАПАНА

- A Нержавеющая сталь, гладкая
- B Нержавеющая сталь, с резьбой
- C Нержавеющая сталь, скошенная
- D Пластиковая, гладкая
- E Пластиковая, с резьбой
- F Нержавеющая сталь, саморез

Ø 5.5 мм	Ø 11 мм	Ø 13 мм
300-220-255	300-220-211	300-220-213
300-221-255	300-221-211	300-221-213
300-222-255	300-222-211	300-222-213
300-233-255	300-233-211	300-233-213
300-234-255	300-234-211	300-234-213
300-236-255	300-236-211	300-236-213

Другие размеры



Троакар с гладкой скошенной канюлей из нержавеющей стали

Ø 15 мм 300-020-015 рабочая длина 109.9 мм

Ø 20 мм 300-020-020 рабочая длина 118.7 мм

Педиатрический троакар

Троакар с гладкой канюлей из нержавеющей стали

Ø 3.5 мм 300-112-035 рабочая длина 70 мм

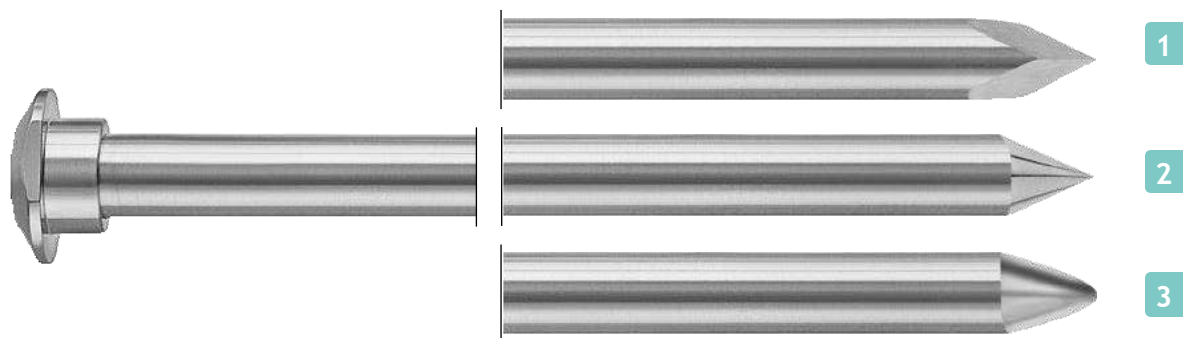

1 Стilet пирамидальный,
многогранный, режущий

Ø 3.5 мм 300-241-035
 Ø 5.5 мм 300-241-055★
 Ø 11 мм 300-241-011★
 Ø 13 мм 300-241-013★
 Ø 15 мм 300-241-015
 Ø 20 мм 300-241-020

2 Стilet конический,
многогранный

Ø 3.5 мм 300-240-035
 Ø 5.5 мм 300-240-055★
 Ø 11 мм 300-240-011★
 Ø 13 мм 300-240-013★
 Ø 15 мм 300-240-015
 Ø 20 мм 300-240-020

3 Стilet по Hasson, округлый,
тупоконечный, многогранный,
атравматичный

Ø 3.5 мм 300-242-035
 Ø 5.5 мм 300-242-055
 Ø 11 мм 300-242-011

БЕЗОПАСНЫЕ СТИЛЕТЫ

Защитный механизм срабатывает, как только кончик стилета проходит через брюшную стенку, закрывая режущие кромки, и фиксируется на месте, чтобы избежать возможных повреждений других тканей.



- 300-152-055 ★ 5.5 мм
- 300-152-011 ★ 11.0 мм
- 300-152-012 12.5 мм



Закрытый режущий кончик



Острый кончик стилета



Управление защитным механизмом



Безопасный стилет со скошенным кончиком

- | | |
|-------------|---------|
| 300-154-055 | 5.5 мм |
| 300-154-011 | 11.0 мм |
| 300-154-012 | 12.5 мм |

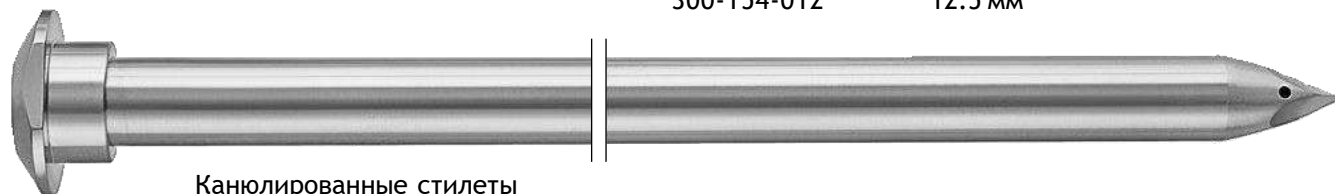

Канюлированные стилеты

Конический

- | | |
|-------------|---------|
| 300-243-055 | 5.5 мм |
| 300-243-011 | 11.0 мм |
| 300-243-013 | 13.0 мм |

Пирамидальный

- | | |
|-------------|---------|
| 300-244-055 | 5.5 мм |
| 300-244-011 | 11.0 мм |
| 300-244-013 | 13.0 мм |



В Колпачок наружный, 10 шт

- | | |
|----------|-------------------------|
| Ø 3.5 мм | 300-250-035 (красный) |
| Ø 5.5 мм | 300-250-055 ★ (белый) |
| Ø 11 мм | 300-250-011 ★ (синий) |
| Ø 13 мм | 300-250-013 ★ (зеленый) |
| Ø 15 мм | 300-020-915 (серый) |
| Ø 20 мм | 300-020-920 (серый) |



С Кольцо внутреннее для форточного клапана, 10 шт

- | | |
|----------|-----------------------|
| Ø 3.5 мм | 300-250-235 (черный) |
| Ø 5.5 мм | 300-250-255 (белый) |
| Ø 11 мм | 300-250-211 (синий) |
| Ø 13 мм | 300-250-213 (зеленый) |
| Ø 15 мм | 300-250-215 (синий) |
| Ø 20 мм | 300-250-220 (синий) |



А

Силиконовый клапан, 5 шт

- | | |
|----------|---------------|
| Ø 5.5 мм | 300-025-358 ★ |
| Ø 11 мм | 300-025-359 ★ |
| Ø 13 мм | |

Д Кольцо наружное для металлического корпуса, 10 шт

- | | |
|----------|-------------|
| Ø 3.5 мм | 300-250-135 |
| Ø 5.5 мм | |
| Ø 11 мм | 300-250-111 |
| Ø 13 мм | |
| Ø 15 мм | 300-250-115 |
| Ø 20 мм | 300-250-120 |



Фиксатор троакара по Hasson, конический, с фиксаторным винтом, с держателем нитей, для всех троакаров RZ с гладкой металлической канюлей

Ø 5.5 мм 300-014-155
 Ø 11 мм 300-014-111
 Ø 13 мм 300-014-113



Фиксатор троакара по Hasson, конический, с резьбой, для всех троакаров RZ с гладкой металлической канюлей

Ø 11 мм 300-014-711



Дилататоры RZ

300-013-511	5.5 > 11.0 мм	300-013-512	5.5 > 12.5 мм
300-013-510	5.5 > 10.0 мм	300-013-522	11.0 > 20.0 мм
300-013-115	11.0 > 15.0 мм		



Переходник с силиконовой лентой, металлический

Ø 11 мм → 5.5 мм 300-021-011★
 Ø 12.5 мм → 5.5 мм 300-021-125



Переходник с силиконовой лентой, пластиковый

Ø 11 мм → 5.5 мм 300-021-355★
 Ø 11 мм → 8.0 мм 300-021-380
 Ø 13 мм → 5.5 мм 300-021-305
 Ø 13 мм → 10.0 мм 300-021-310



Переходник скользящий

Ø 11 мм → 5.5 мм 300-021-455
 Ø 13 мм → 5.5 мм 300-021-405
 Ø 13 мм → 10.0 мм 300-021-410



Гильза-переходник

Ø 10.0/11.0 мм → 5.5 мм	300-012-455★ (красный)	Ø 15.0 мм → 5.5 мм	300-012-416 (красный)
Ø 12.5 мм → 10.0 мм	300-012-410 (синий)	Ø 20.0 мм → 15.0 мм	300-012-425 (серый)
Ø 12.5 мм → 5.5 мм	300-012-412 (красный)	Ø 20.0 мм → 10.0 мм	300-012-420 (синий)
Ø 15.0 мм → 10.0 мм	300-012-415 (синий)	Ø 20.0 мм → 5.5 мм	300-012-421 (красный)

190 мм

Ø 10 мм → 5.0 мм	300-012-106 длина 60 мм
Ø 11 мм → 5.5 мм	300-012-116 длина 60 мм
Ø 12.5 мм → 5.5 мм	300-012-121 длина 60 мм

Ø 5.0 мм → 4.0 мм 300-012-405★ (красный) длина 175 мм

ГИБКИЕ троакары для изогнутых инструментов

Троакары для торакокопии с гибкими канюлями для введения инструментов с изогнутыми и сильно изогнутыми браншами.



300-021-111 Ø 11 мм, для 100 мм
300-021-155 Ø 5,5 мм, для 100 мм
300-021-755 Ø 5,5 мм, для 70 мм

Троакар для торакокопии, гибкий, с обтуратором,

300-020-211 Ø 11 мм, рабочая длина 100 мм
300-020-711 Ø 11 мм, рабочая длина 70 мм
300-020-255 Ø 5.5 мм, рабочая длина 100 мм
300-020-755 Ø 5.5 мм, рабочая длина 70 мм



Колпачки наружные

300-250-011 Ø 11 мм (10шт)
300-250-055 Ø 5,5 мм (10шт)

Обтуратор для гибких троакаров

300-023-111 Ø 11.0 мм, 100 мм 300-023-255 Ø 5.5 мм, 100 мм
300-023-711 Ø 11.0 мм, 70 мм 300-023-755 Ø 5.5 мм, 70 мм



Пластиковые канюли, гибкие, 5шт/упак

300-024-111 Ø 11.0 мм, 100 мм 300-024-155 Ø 5.5 мм, 100 мм
300-024-711 Ø 11.0 мм, 70 мм 300-024-755 Ø 5.5 мм, 70 мм



300-023-100
Зеркало абдоминальное трехлепестковое, 195 мм,
для удаления больших объемов тканей



300-098-105
Ретрактор для тканей S-образный (2шт)



Инсуффляционная игла Вереша, матовая, Ø 2 мм

300-195-080 80 мм
300-195-100 100 мм*
300-195-120 ★ 120 мм*
300-195-150 150 мм*
300-195-170 170 мм
300-195-200 200 мм

* стандартная длина

Отсос-ирригатор RZ EASYCLEAN

Два плунжерных клапана с цветовой кодировкой. Прямой отсасывающий канал с универсальным коннектором и промывной канал с боковым коннектором Luer-Lock.

- 300-019-500 ★ Комплект с трубками 5 и 10 мм, рукоятка с большим отсасывающим каналом
- 300-019-735 Трубка Ø 3.5 мм, без рукоятки
- 300-019-705 Трубка Ø 5 мм, без рукоятки
- 300-019-710 Трубка Ø 10 мм, без рукоятки



отверстия на дистальном конце



- 300-192-000 ★ Отсос-ирригатор с поворотным двухходовым рычагом и 2 большими каналами с универсальным коннектором, соединение Luer-Lock для трубки



Трубка 340 мм, с маркерами глубины, Luer-Lock, для рукоятки 300-192-000



- 300-192-003 Ø 3 мм
- 300-192-005 ★ Ø 5 мм
- 300-192-010 ★ Ø 10 мм

4 отверстия на дистальном конце



- 300-193-003 Ø 3 мм
- 300-193-005 ★ Ø 5 мм
- 300-193-010 ★ Ø 10 мм

4x4 отверстия на дистальном конце



- 300-165-100 Отсос-ирригатор с 2 плунжерными клапанами. Прямой отсасывающий канал с универсальным коннектором и промывной канал с боковым коннектором Luer-Lock. Съемная эргономичная пластина для удобства очистки.



- 300-166-100 ★ Отсос-ирригатор с пистолетной рукояткой. 2-ходовой рычаг и 2 больших универсальных коннектора.



- 300-167-100 Один плунжерный клапан. Прямой отсасывающий канал с универсальным коннектором. Используется для отсоса или для промывания.

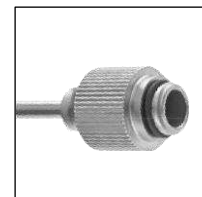

Трубка 340 мм, с маркерами глубины, с резьбой, для рукояток 300-165-100, 300-166-100 и 300-167-100.



- 300-172-003 Ø 3 мм
- 300-172-005 ★ Ø 5 мм
- 300-172-010 ★ Ø 10 мм

4 отверстия на дистальном конце

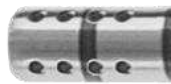

- 300-173-003 Ø 3 мм
- 300-173-005 ★ Ø 5 мм
- 300-173-010 ★ Ø 10 мм

4x4 отверстия на дистальном конце



Трубка с коннектором Luer-Lock и запорным краном, 4 x 4 отверстия на дистальном конце, Ø 5 мм
 рабочая длина 330 мм 300-006-305
 рабочая длина 450 мм 300-006-455



Трубка с коннектором Luer-Lock, 4 отверстия на дистальном конце, Ø 5 мм
 рабочая длина 330 мм 300-008-335



Игла для пункций и инъекций с коннектором Luer-Lock, Ø 5 мм, длина иглы 20 мм



Диаметр иглы	Рабочая длина	Артикул	Длина иглы
0.7 мм	330 мм	300-194-307 ★	12 мм
0.9 мм	330 мм	300-194-309 ★	20 мм
1.2 мм	330 мм	300-194-312 ★	20 мм
1.2 мм	450 мм	300-194-412	20 мм
1.4 мм	330 мм	300-194-314 ★	20 мм
1.4 мм	450 мм	300-194-414	20 мм
1.8 мм	330 мм	300-194-318 ★	20 мм
1.8 мм	450 мм	300-194-418	20 мм



Зонд пальпационный с маркерами глубины и небольшой ручкой



Диаметр	Рабочая длина	Артикул
5 мм	300 мм	300-193-305
5 мм	330 мм	300-193-335 ★
5 мм	400 мм	300-193-405
10 мм	400 мм	300-193-410

Дополнительный ВЧ коннектор для монополярного кабеля позволяет производить аспирацию/ирригацию одновременно с коагуляцией тканей



300-165-000
С 2 плунжерными клапанами. Прямой отсасывающий канал с универсальным коннектором и промывной канал с боковым коннектором Luer-Lock. Съемная эргономичная пластина для удобства очистки, ВЧ



300-169-000 С поворотным двухходовым рычагом и 2 большими каналами с универсальным коннектором, ВЧ



300-166-000
С пистолетной рукояткой, 2-ходовой рычаг и 2 больших универсальных коннектора, ВЧ

Мы рекомендуем использовать оригинальные кабели от производителя ЭХВЧ



Съемные электроды, 340 мм, Luer-Lock

Без керамики



J-образный крючок, тонкий

300-163-100



J-образный крючок, толстый

300-163-110



L-образный крючок

300-163-120



Электрод-лопатка

300-163-130



Электрод-шарик, с отверстиями

300-163-140



Электрод-нож

300-163-150



Электрод-игла 45°

300-163-160



Электрод-игла прямой

300-163-170



Конусовидный

300-163-180



Трубка без коагуляции

300-163-190

С керамическим кончиком



300-163-810



300-163-820



300-163-830



300-163-850



300-163-860



300-163-870

МОНОПОЛЯРНЫЕ ЭЛЕКТРОДЫ с ВЧ коннектором 4 мм, 330 мм, Ø 5 мм



Без канала



300-100-132



300-100-133 ★



300-100-131 ★



300-100-134

J-образный крючок

L-образный крючок

Электрод-лопатка

Электрод-шарик



с каналом для отсоса/ирригации, с 1 плунжером, с Luer-Lock



300-163-111



300-163-121



300-163-131



300-163-141, с отверстиями

МОНОПОЛЯРНЫЕ ЭЛЕКТРОДЫ 360 мм, Ø 5 мм, с керамическим кончиком

Большая эргономичная ручка, высококачественные материалы. Кончики **очень тонкие** для обеспечения аккуратной и точной работы. Керамические наконечники и ствол из полимера РЕЕК для долговечности и безопасности во время операции. Опционально поставляется с **отсасывающим каналом** для лучшего обзора в случае кровотечения.



БЕЗ КАНАЛА



300-144-002 ★
Электрод-лопатка



300-144-004 ★
J-образный крючок



300-144-005 ★
L-образный крючок



300-144-006 ★
Электрод-игла



С КАНАЛОМ



300-145-003 ★
Электрод-лопатка



300-145-004 ★
J-образный крючок



300-145-005 ★
L-образный крючок



300-145-006 ★
Электрод-игла

ВЧ коннектор 4 мм, длина 340 мм и 440 мм



Электрод с каналом отсоса-ирригации, небольшая рукоятка, полиэтиленовый колпачок



Электрод с керамическим кончиком, без канала. Прочный рабочий кончик, защита от электрического пробоя на дистальном конце



J-образный крючок



300-163-210 340 мм
300-163-310 440 мм

300-163-410 340 мм
300-163-610 440 мм



L-образный крючок



300-163-220 340 мм
300-163-320 440 мм

300-163-420 ★ 340 мм
300-163-620 440 мм



Электрод-лопатка



300-163-230 340 мм
300-163-330 440 мм

300-163-430 340 мм
300-163-630 440 мм



Электрод-шар с отверстиями



300-163-240 340 мм
300-163-340 440 мм



Электрод-нож



300-163-250 340 мм
300-163-350 440 мм

300-163-450 340 мм
300-163-650 440 мм



Электрод-игла 45°



300-163-260 340 мм
300-163-360 440 мм

300-163-460 340 мм
300-163-660 440 мм



Электрод-игла прямой



300-163-270 340 мм
300-163-370 440 мм

300-163-470 340 мм
300-163-670 440 мм

PEEK углепластиковая рукоятка, с ВЧ-коннектором, с широкими кольцами, с вращением



300-750-101 ★
Без кремальеры



300-750-103 ★
С кремальерой



300-750-105 ★
С отключаемой кремальерой



300-750-106 ★
С нижней кремальерой

Углепластиковая рукоятка, с ВЧ-коннектором, с вращением



300-750-001
Без кремальеры



300-750-003
С кремальерой

Аксиальная рукоятка, для рабочих вставок-иглодержателей и обычных инструментов



300-750-015
Для иглодержателей, с кремальерой



300-750-115
Для обычных инструментов, с кремальерой



300-750-215
Для обычных инструментов, без кремальеры



300-750-315
Для обычных инструм., без кремальеры



Тубус наружный с фиксирующей гайкой, изолированный. Подходит для всех рукояток

	5 мм	10 мм	5 мм, с Luer-Lock	10 мм, с Luer-Lock	5 мм, без изоляции	10 мм, без изоляции
21 см	300-550-005	300-550-010	300-550-105	300-550-110		
33 см	300-660-005 ★	300-660-010 ★	300-660-105	300-660-110	300-670-105	300-670-110
45 см	300-760-005 ★	300-760-010 ★	300-760-105	300-760-110		

300-661-006OR
Уплотнительное кольцо, автоклавируемое, 10 шт



Резиновые колпачки для коннектора Luer-Lock, 5 шт
300-400-900



300-400-901 ★



Гайки доступны разных цветов для удобной кодировки инструментов

МОДУЛЬНЫЙ ИНСТРУМЕНТ ИЗ 3 ЧАСТЕЙ

- Прочные и долговечные материалы
- Большой выбор рукояток
- Рукоятки с кремальерой / с отключаемой кремальерой



[YouTube видео](#)

Инструмент в сборе состоит из:



Система фиксации шарик-паз для быстрой сборки/разборки





Ø 5 мм



На картинке вставка и трубка

только вставка	инструмент в сборе	инструмент в сборе
300-400-067	300-410-067	300-420-067
↑ Артикул для заказа рабочей вставки	↑ Артикул для заказа инструмента в сборе (рукоятка + трубка + вставка)*	↑ Артикул для заказа инструмента в сборе (рукоятка + трубка + вставка)*

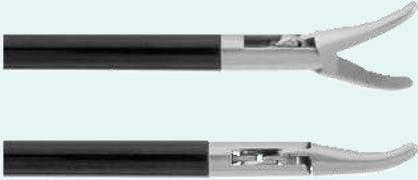
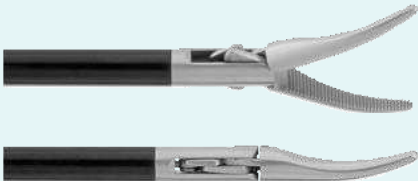
* Каждый компонент можно заказать отдельно

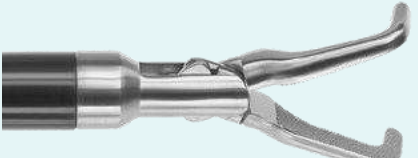
			
	только вставка	инструмент в сборе с рук-кой 300-750-001	инструмент в сборе с рук-кой 300-750-101
Ø 5 мм	300-400-732 ★	300-410-732	300-420-732 ★
	KELLY Диссектор с изогнутыми, слегка суженными браншами, с перекрестной насечкой, широко открывающийся, 2 подвижные бранши, Ø 5 мм, 330 мм		
Ø 5 мм	300-400-733	300-410-733	300-420-733
	BABY KELLY Диссектор с короткими, изогнутыми, суженными браншами, с перекрестной насечкой, широко открывающийся, для ушивания, 2 подвижные бранши, Ø 5 мм, 330 мм		
Ø 5 мм	300-400-731 ★	300-410-731	300-420-731 ★
	MARYLAND Диссектор с очень тонкими, слегка суженными браншами, с плавным изгибом, с поперечной насечкой, 2 подвижные бранши, Ø 5 мм, 330 мм		
Ø 5 мм	300-400-738 ★	300-410-738	300-420-738 ★
	MIXTER Диссектор с тонкими браншами, изогнутыми на 90°, с мелкой перекрестной насечкой, 2 подвижные бранши, Ø 5 мм, 330 мм		
Ø 5 мм	300-400-735 ★	300-410-735	300-420-735 ★
	RIGHT ANGLE Щипцы для диссекции и захвата с мелкой поперечной насечкой, 2 подвижные бранши, Ø 5 мм, 330 мм		
Ø 10 мм	300-400-736 ★	300-410-736	300-420-736 ★
	RIGHT ANGLE Щипцы для диссекции и захвата с мелкой поперечной насечкой, 2 подвижные бранши, Ø 10 мм, 330 мм		



инструмент в сборе
с рук-кой 300-750-001



инструмент в сборе
с рук-кой 300-750-101

только вставка

Ø 10 мм

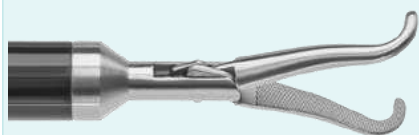

300-400-741

300-410-741

300-420-741

OVERHOLT

Диссектор с изогнутыми браншами 90°,
2 подвижные бранши, Ø 10 мм, 330 мм

Ø 10 мм

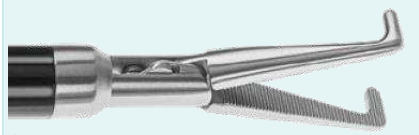

300-400-740

300-410-740

300-420-740

MIXTER

Диссектор с изогнутыми браншами 90°, длина кончика 10 мм
2 подвижные бранши, Ø 10 мм, 330 мм

Ø 5 мм



300-400-027

300-410-027

300-420-027

PETELIN

Диссектор с изогнутыми влево браншами 60°, с глубокой насечкой,
1 подвижная бранша, Ø 5 мм, 330 мм

Ø 10 мм

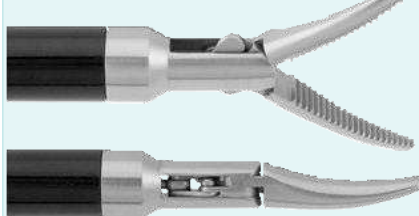

300-400-730

300-410-730

300-420-730

MARYLAND

Диссектор с изогнутыми влево браншами, тупоконечный,
2 подвижные бранши,
Ø 10 мм, 330 мм

Ø 10 мм

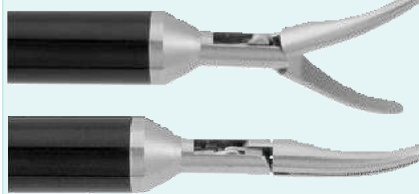

300-400-734

300-410-734

300-420-734

MIXTER 45°

Диссектор изогнутый с длинными браншами, с мелкой насечкой,
2 подвижные бранши,
Ø 10 мм, 330 мм

Ø 10 мм

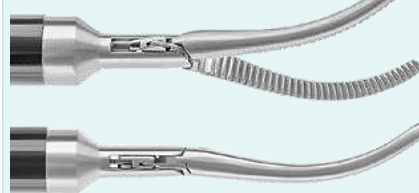

300-400-737

300-410-737

300-420-737

RIGHT ANGLE

Щипцы для диссекции и захвата с мелкой поперечной насечкой,
2 подвижные бранши,
Ø 10 мм, 330 мм

Ø 10 мм

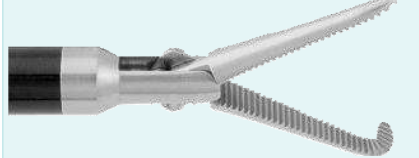

300-400-739

300-410-739

300-420-739

MIXTER 90°

Диссектор с изогнутыми браншами 90°, с насечкой
2 подвижные бранши, Ø 10 мм, 330 мм

Ø 5 мм



только вставка

300-400-044



инструмент в сборе
с рук-кой 300-750-001

300-410-044



инструмент в сборе
с рук-кой 300-750-101

300-420-044

АДГЕЗИОННЫЕ ЩИПЦЫ

Бранши с насечкой, одна окончатая,
2 подвижные бранши, Ø 5 мм, 330 мм

Ø 5 мм



300-400-109

300-410-109

300-420-109

ЗАХВАТЫВАЮЩИЕ ЩИПЦЫ

1x2 зуба, 1 подвижная бранша, Ø 5 мм, 330 мм

Ø 5 мм



300-400-251 ★

300-410-251

300-420-251 ★

БАВСОК

Щипцы захватывающие, 1 подвижная бранша, Ø 5 мм, 330 мм

Ø 5 мм



300-400-023

300-410-023

300-420-023

ЮХАНС

Щипцы захватывающие, окончатые, с насечкой, 12 мм,
1 подвижная бранша, Ø 5 мм, 330 мм

Ø 5 мм

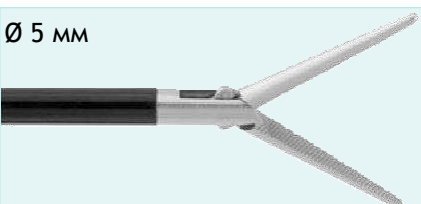

300-400-016 ★

300-410-016

300-420-016 ★

NEEDLE NOSE (игольчатый нос)

Щипцы для диссекции и захвата с тонкими сужающимися браншами, с
перекрестной насечкой, 2 подвижные бранши, Ø 5 мм, 330 мм

Ø 5 мм

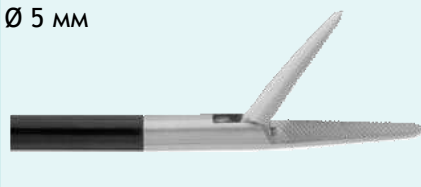

300-400-003

300-410-003

300-420-003

NEEDLE NOSE (игольчатый нос)

Щипцы для диссекции и захвата с тонкими сужающимися браншами, с
перекрестной насечкой, 1 подвижная бранша, Ø 5 мм, 330 мм

Ø 5 мм

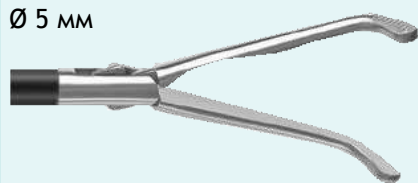

300-400-610

300-410-610

300-420-610

ПИЛОРИЧЕСКИЙ

Диссектор для привратника желудка,
2 подвижные бранши, Ø 5 мм, 330 мм

Ø 5 мм



только вставка

300-400-025 ★



инструмент в сборе с рук-й 300-750-001

300-410-025



инструмент в сборе с рук-й 300-750-101

300-420-025 ★



инструмент в сборе с рук-й 300-750-003

300-430-025



инструмент в сборе с рук-й 300-750-103

300-440-025

DOLPHIN (дельфин)

Щипцы для диссекции и захвата, с биопсийной чашей, сужающиеся branши с мелкой насечкой, 2 подвижные branши, Ø 5 мм, 330 мм

Ø 5 мм

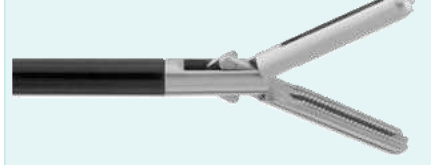

только вставка

300-400-012 ★



инструмент в сборе с рук-кой 300-750-003

300-430-012



инструмент в сборе с рук-кой 300-750-103

300-440-012 ★

JAEGER

Щипцы захватывающие окончатые, с насечкой DeBakey, 20 мм, 2 подвижные branши, Ø 5 мм, 330 мм

Ø 5 мм

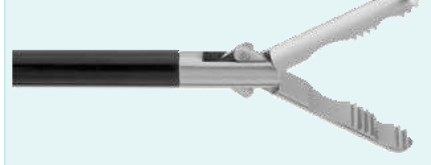

300-400-015 ★

300-430-015

300-440-015 ★

FUNDUS

Щипцы захватывающие, с 2 углублениями, с насечкой 2 подвижные branши, Ø 5 мм, 330 мм

Ø 5 мм



300-400-005

300-430-005

300-440-005

BULLDOG (бульдог)

Щипцы захватывающие, с мелкой насечкой, 1 подвижная branша, Ø 5 мм, 330 мм

Ø 5 мм







300-400-021

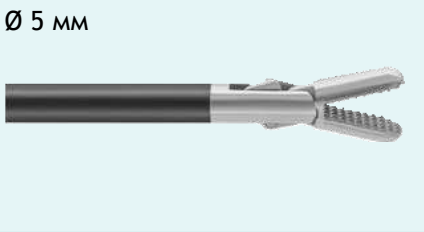

300-430-021

300-440-021

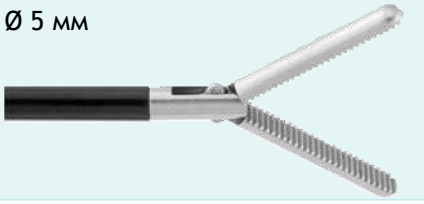
DOLPHIN (дельфин)

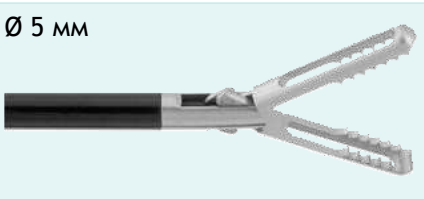
Щипцы для диссекции и захвата, сужающиеся branши с мелкой насечкой, 2 подвижные branши, Ø 5 мм, 330 мм

	только вставка	инструмент в сборе с рук-кой 300-750-003	инструмент в сборе с рук-кой 300-750-103	инструмент в сборе с рук-кой 300-750-105
 <p>Ø 5 мм</p>	300-400-001 ★	300-430-001	300-440-001 ★	300-460-001 ★
BULLNOSE (бычий нос)				
Щипцы захватывающие, усиленные, со стандартной насечкой, 2 подвижные бранши, Ø 5 мм, 330 мм				
 <p>Ø 5 мм</p>	300-400-008	300-430-008	300-440-008	300-460-008
УСИЛЕННЫЙ ТС ГРАСПЕР (захват)				
Щипцы захватывающие, усиленные, пирамидальный кончик, с насечкой, твердосплавные вставки, 2 подвижные бранши, Ø 5 мм, 330 мм				
 <p>Ø 5 мм</p>	300-400-029 ★	300-430-029	300-440-029 ★	300-460-029 ★
УСИЛЕННЫЙ ТС ГРАСПЕР (захват)				
Щипцы захватывающие, усиленные, пирамидальный кончик, с насечкой, твердосплавные вставки, бранши 15 мм, 2 подвижные бранши, Ø 5 мм, 330 мм				
 <p>Ø 5 мм</p>	300-400-002	300-430-002	300-440-002	300-460-002
BULLNOSE XL (бычий нос экстрa длинный)				
Щипцы захватывающие, со стандартной насечкой, длинные бранши, 2 подвижные бранши, Ø 5 мм, 330 мм				
 <p>Ø 5 мм</p>	300-400-000	300-430-000	300-440-000	300-460-000
СТАНДАРТ				
Щипцы захватывающие, усиленные, со стандартной насечкой, с биопсийной чашей, 2 подвижные бранши, Ø 5 мм, 330 мм				
 <p>Ø 5 мм</p>	300-400-017 ★	300-430-017	300-440-017 ★	300-460-017 ★
ГРИППЕР №1 (захват)				
Щипцы захватывающие, окончатые, с грубой насечкой, 2 подвижные бранши, Ø 5 мм, 330 мм				

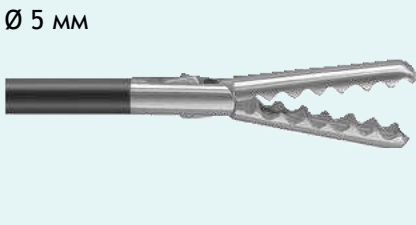
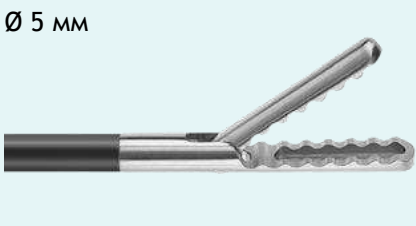
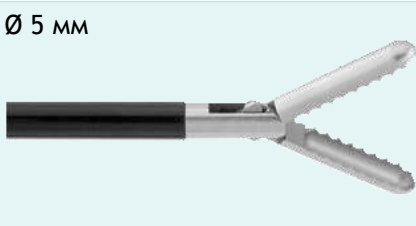
				
	только вставка	инструмент в сборе с рук-кой 300-750-003	инструмент в сборе с рук-кой 300-750-103	инструмент в сборе с рук-кой 300-750-105
	300-400-013 ★	300-430-013	300-440-013 ★	300-460-013 ★
ПРЕСТИЖ Щипцы захватывающие, длинные бранши с глубокой чашей и атравматичной волнообразной насечкой по бокам, 2 подвижные бранши, Ø 5 мм, 330 мм				
	300-400-033	300-430-033	300-440-033	300-460-033
ПРЕСТИЖ Щипцы захватывающие атравматичные, длинные бранши с глубокой чашей и волнообразной насечкой по бокам, 1 подвижная бранша, Ø 5 мм, 330 мм				
	300-400-053	300-430-053	300-440-053	300-460-053
АЛЛИГАТОР Щипцы захватывающие, с глубокой чашей и тонкими острыми зубцами по бокам, 2 подвижные бранши, Ø 5 мм, 330 мм				

НЕРАЗБОРНЫЕ ЩИПЦЫ ПРЕСТИЖ



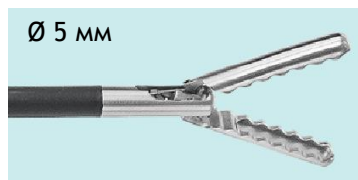
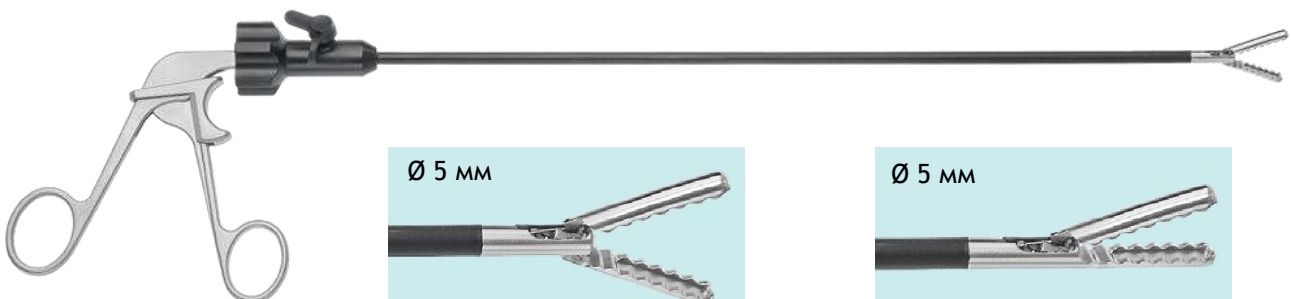



Инструмент в сборе, вращающийся, с изолированной трубкой, особая рукоятка, промывной канал с коннектором Luer-Lock, 330 мм



Ø 5 мм
300-111-013
2 подвижные бранши

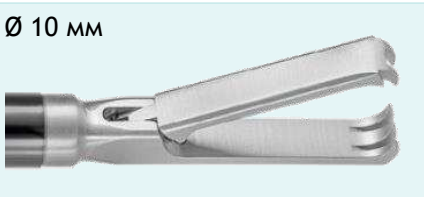

Ø 5 мм
300-111-033
1 подвижная бранша

	только вставка	инструмент в сборе с рук-кой 300-750-003	инструмент в сборе с рук-кой 300-750-103	инструмент в сборе с рук-кой 300-750-105
 <p>Ø 5 мм</p>	300-400-004 ★	300-430-004	300-440-004 ★	300-460-004 ★
KOCHER Зажим с насечкой, 3x4 агрессивных зуба, 2 подвижные бранши, Ø 5 мм, 330 мм				
 <p>Ø 5 мм</p>	300-400-006	300-430-006	300-440-006	300-460-006
KOCHER Зажим с насечкой, 2x4 агрессивных зуба, 1 подвижная бранша, Ø 5 мм, 330 мм				
 <p>Ø 5 мм</p>	300-400-014	300-430-014	300-440-014	300-460-014
ALLIS Зажим гладкий, 1x2 зуба, 1 подвижная бранша, Ø 5 мм, 330 мм				
 <p>Ø 5 мм</p>	300-400-009	300-430-009	300-440-009	300-460-009
ALLIS Зажим с насечкой, 1x2 зуба, 2 подвижные бранши, Ø 5 мм, 330 мм				
 <p>Ø 5 мм</p>	300-400-201 ★	300-430-201	300-440-201 ★	300-460-201 ★
КОБРА Зажим с насечкой, 2x4 острых зуба, 2 подвиж. бранши, Ø 5 мм, 330 мм				
 <p>Ø 5 мм</p>	300-400-011 ★	300-430-011	300-440-011 ★	300-460-011 ★
MARTIN Зажим гладкий, с мелкой продольной насечкой на кончике 4,8 мм, 1 подвижная бранша, Ø 5 мм, 330 мм				
 <p>Ø 5 мм</p>	300-400-713 ★	300-430-713	300-440-713 ★	300-460-713 ★
КОГТЕВОЙ ЗАХВАТ Зажим гладкий, 2x3 агрессивных зуба, 1 подвижная бранша, Ø 5 мм, 330 мм				
 <p>Ø 10 мм</p>	300-400-710 ★	300-430-710	300-440-710 ★	300-460-710
КОГТЕВОЙ ЗАХВАТ Зажим гладкий, 2x3 агрессивных зуба, 1 подвижная бранша, Ø 10 мм, 330 мм				

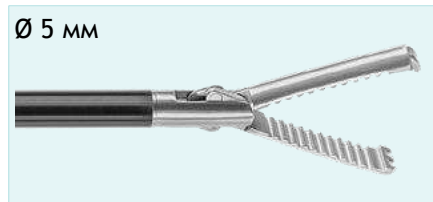

только вставка

300-400-717



300-430-717



300-440-717



300-460-717

DAVIS

Зажим ребристый, длинный, 2x3 тупых зуба, 2 подвижные бранши, Ø 5 мм, 330 мм

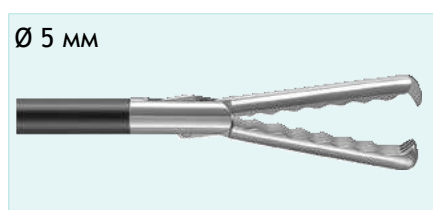

300-400-715

300-430-715

300-440-715

300-460-715

ST. ANDREWS

Зажим волнообразный, 2x4 острых зуба, 2 подвижные бранши, Ø 5 мм, 330 мм



300-400-051

300-430-051

300-440-051

300-460-051

ЛОЖКА АЛЛИГАТОР

Зажим чашевидный, боковые кромки с агрессивными ретроградными зубьями, 2 подвижные бранши, Ø 5 мм, 330 мм

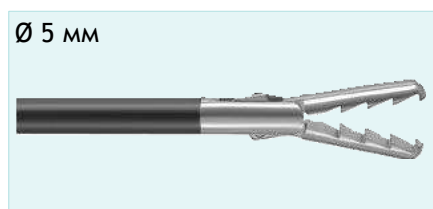

300-400-010 ★

300-430-010

300-440-010 ★

300-460-010 ★

АЛЛИГАТОР

Зажим с грубой ретроградной насечкой, 2 подвижные бранши, Ø 5 мм, 330 мм



300-400-048

300-430-048

300-440-048

300-460-048

АКУЛА

Зажим с очень острыми агрессивными ретроградными зубьями по бокам, 2x3 зуба на кончике, 2 подвижные бранши, Ø 5 мм, 330 мм

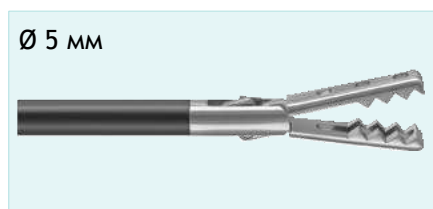

300-400-018

300-430-018

300-440-018

300-460-018

КЛИНЧ (ЗАХВАТ)

Зажим с грубой насечкой, окончательный 2 подвижные бранши, Ø 5 мм, 330 мм

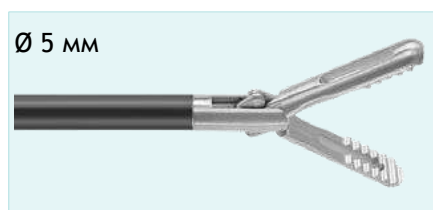

300-400-049

300-430-049

300-440-049

300-460-049

ЭНДОКЛИНЧ (ЗАХВАТ)

Зажим с волнообразной насечкой, окончательный 2 подвижные бранши, Ø 5 мм, 330 мм

Ø 5 мм



только вставка

300-400-042



инструмент в сборе
с рук-кой 300-750-001

300-410-042



инструмент в сборе
с рук-кой 300-750-101

300-420-042

PIN GRASPER (захват с пином)

Щипцы захватывающие с гладкими браншами, 1x2 тонких зуба, 2 подвижные бранши, Ø 5 мм, 330 мм

Ø 5 мм



300-400-045

300-410-045

300-420-045

OVARY

Щипцы захватывающие для яичника, волнообразные бранши с мелкой насечкой, 2 подвижные бранши, Ø 5 мм, 330 мм

Ø 5 мм

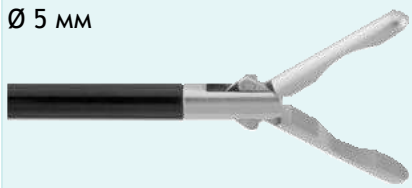

300-400-046

300-410-046

300-420-046

TUBAL

Щипцы захватывающие и диссекционные для маточных труб, гладкие бранши, 2 подвижные бранши, Ø 5 мм, 330 мм

Ø 5 мм



300-400-024

300-410-024

300-420-024

DUCKBILL (утиный клюв)

Щипцы для диссекции и захвата, плоские бранши с мелкой насечкой, 2 подвижные бранши, Ø 5 мм, 330 мм

Ø 5 мм



300-400-032

300-410-032

300-420-032

PETITE (миниатюрный)

Щипцы захватывающие, микро, с тонкими окончатými браншами, с мелкой насечкой, 2 подвижные бранши, Ø 5 мм, 330 мм

Ø 5 мм



300-400-026

300-410-026

300-420-026

PETELIN

Щипцы для диссекции и захвата, с насечкой, изогнуты влево, 1 подвижная бранша, Ø 5 мм, 330 мм



только вставка

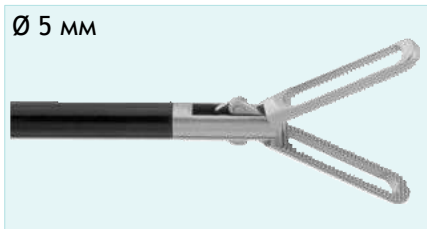

300-400-289 ★
*300-400-291 ★

300-430-289
*300-430-291

300-440-289 ★
*300-440-291 ★

300-470-289 ★
*300-470-291 ★

JOHANS

Зажим окончатый, бранши 20 мм, 2 подвиж. бранши, Ø 5 мм, 330 мм
*LONG JOHANS (длинный)

Зажим окончатый, бранши 40 мм, 2 подвиж. бранши, Ø 5 мм, 330 мм

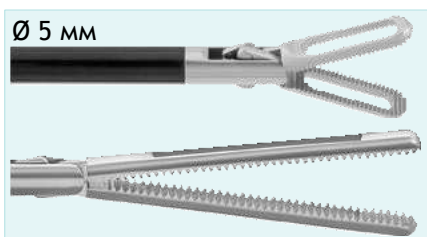

300-400-285 ★
*300-400-287

300-430-285
*300-430-287

300-440-285 ★
*300-440-287

300-470-285 ★
*300-470-287

DORSEY

Зажим окончатый, бранши 12 мм, 2 подвиж. бранши, Ø 5 мм, 330 мм
*LONG DORSEY (длинный)

Зажим окончатый, бранши 45 мм, 2 подвиж. бранши, Ø 5 мм, 330 мм

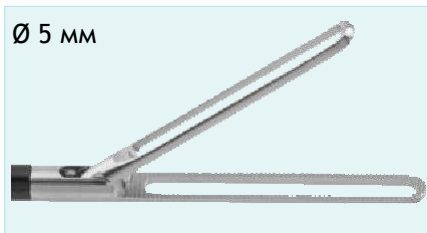

300-400-284 ★
*300-400-288

300-430-284
*300-430-288

300-440-284 ★
*300-440-288

300-470-284 ★
*300-470-288

JOHANS

Зажим окончатый, бранши 20 мм, 1 подвиж. бранша, Ø 5 мм, 330 мм
*LONG JOHANS (длинный)

Зажим окончатый, бранши 40 мм, 1 подвиж. бранша, Ø 5 мм, 330 мм

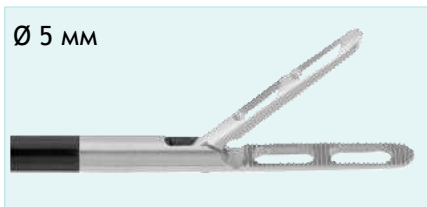

300-400-310 ★
*300-400-312 ★

300-430-310
*300-430-312

300-440-310 ★
*300-440-312 ★

300-470-310 ★
*300-470-312 ★

MARQUES

Зажим двухкончатый, прямой, 1 подвижная бранша, Ø 5 мм, 330 мм
* трёхкончатый

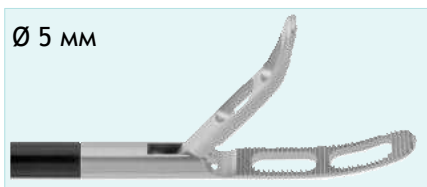

300-400-314 ★

300-430-314

300-440-314 ★

300-470-314 ★

MARQUES

Зажим двухкончатый, изогнутый, 1 подвижная бранша, Ø 5 мм, 330 мм

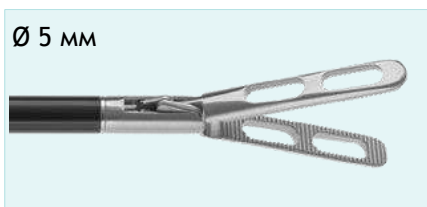

300-400-311
*300-400-313

300-430-311
*300-430-313

300-440-311
*300-440-313

300-470-311
*300-470-313

MARQUES

Зажим двухкончатый, прямой, 2 подвижные бранши, Ø 5 мм, 330 мм
* трёхкончатый

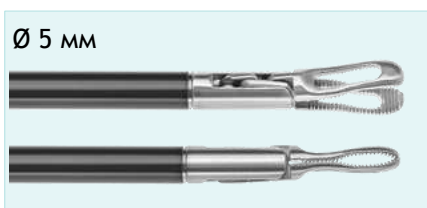

300-400-052 ★

300-430-052

300-440-052 ★

300-470-052 ★

ГРАСПЕР (ЗАХВАТ)

Зажим атравматичный, окончатый, с мелкой насечкой,
2 подвижные бранши, Ø 5 мм, 330 мм

Ø 5 мм



только вставка

300-400-080 ★

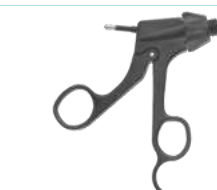

инструмент в сборе
с рук-кой 300-750-001

300-410-080 ★



инструмент в сборе
с рук-кой 300-750-101

300-420-080 ★

БИОПСИЙНЫЕ

Овальные чаши с острыми кромками, два отверстия,
2 подвижные бранши, Ø 5 мм, 330 мм

Ø 5 мм



300-400-045

300-410-045

300-420-045

БИОПСИЙНЫЕ

Овальные чаши с острыми кромками,
2 подвижные бранши, Ø 5 мм, 330 мм

Ø 5 мм



300-400-046

300-410-046

300-420-046

БИОПСИЙНЫЕ

Овальные чаши с острыми кромками, две иглы,
1 подвижная бранша, Ø 5 мм, 330 мм

Ø 5 мм



300-400-024

300-410-024

300-420-024

BLAKESLEY

Биопсийные чаши с острыми кромками, окончатые
1 подвижная бранша, Ø 5 мм, 330 мм

Ø 5 мм



300-400-032

300-410-032

300-420-032

ВЫКУСЫВАТЕЛЬ

Режущий насквозь, 1 подвижная бранша, Ø 5 мм, 330 мм

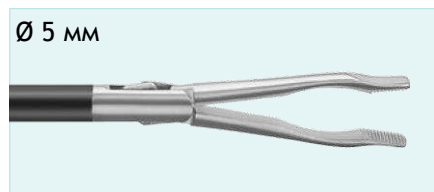

только вставка
300-400-250



300-430-250



300-440-250



300-470-250

ВАВСОК С ЛОПАТКАМИ

Зажим атравматичный, с плоскими лопатками, с мелкой насечкой, для деликатных тканей, 2 подвижные branши, Ø 5 мм, 330 мм

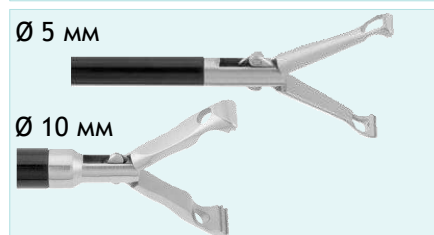

300-400-252 ★
*300-400-079

300-430-252
*300-430-079

300-440-252 ★
*300-440-079

300-470-252 ★
*300-470-079

ВАВСОК ТРАДИЦИОННЫЙ

Зажим атравматичный, с округлыми кончиками, с мелкой насечкой, 2 подвижные branши, Ø 5 мм, 330 мм
*DEBAKEY ВАВСОК, с насечкой DeBakey, Ø 10 мм

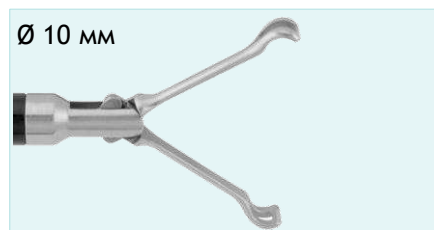

300-400-078 ★
*300-400-234

300-430-078
*300-430-234

300-440-078 ★
*300-440-234

300-470-078 ★
*300-470-234

ВАВСОК

Зажим атравматичный, с округлыми кончиками, с мелкой насечкой, средней длины, 2 подвижные branши, Ø 10 мм, 330 мм
* длинный

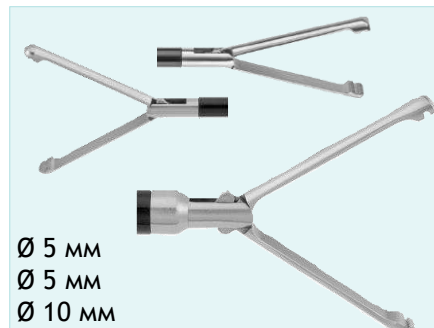

300-400-197
*300-400-097
**300-400-074

300-430-197
*300-430-097
**300-430-074

300-440-197
*300-440-097
**300-440-074

300-470-197
*300-470-097
**300-470-074

ALLIS

Зажим кишечный, 4x35 мм, 2 подвижные branши, Ø 5 мм, 330 мм
*SLIM ALLIS
деликатный, с мелкой насечкой на кончике, Ø 5 мм
**ALLIS ТРАДИЦИОННЫЙ
с мелкой насечкой на кончике, Ø 10 мм

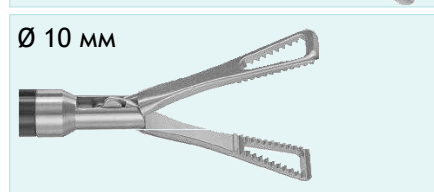

300-400-085 ★

300-430-085

300-440-085 ★

300-470-085 ★

COLLIN

Зажим с V-образными branшами, окончатый, с глубокой насечкой, 2 подвижные branши, Ø 10 мм, 330 мм

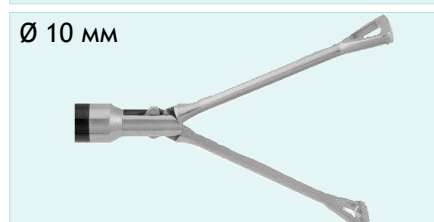

300-400-280

300-430-280

300-440-280

300-470-280

LONG DUVAL

Зажим с V-образными branшами, окончатый, с мелкой насечкой на кончике, длинный, 2 подвижные branши, Ø 10 мм, 330 мм



300-400-084

300-430-084

300-440-084

300-470-084

COLLIN-DUVAL

Зажим с V-образными branшами, окончатый, с мелкой насечкой на кончике, 2 подвижные branши, Ø 10 мм, 330 мм

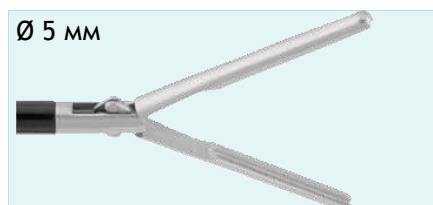

только вставка

300-400-243



инструмент в сборе с рук-кой
300-750-003

300-430-243



инструмент в сборе с рук-кой
300-750-103

300-440-243



инструмент в сборе с рук-кой
300-750-105

300-460-243

DEBAKEY

Зажим атравматичный, для подбирания, branши 38 мм, насечка 22 мм, 2 подвижные branши, Ø 5 мм, 330 мм

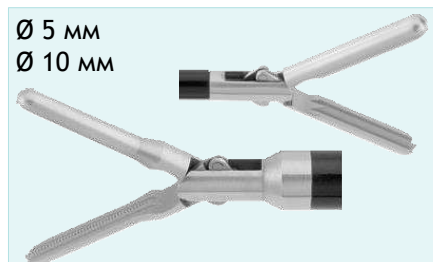

300-400-244

300-430-244

300-440-244

300-460-244

*300-400-263

*300-430-263

*300-440-263

*300-460-263

DEBAKEY

Зажим атравматичный, branши 25 мм, 2 подвижные branши, Ø 5 мм, 330 мм
* Ø 10 мм

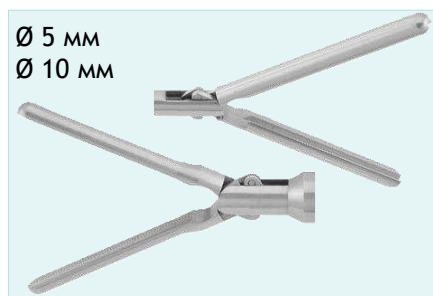

300-400-245

300-430-245

300-440-245

300-460-245

*300-400-264

*300-430-264

*300-440-264

*300-460-264

DEBAKEY

Зажим атравматичный, branши 40 мм, 2 подвижные branши, Ø 5 мм, 330 мм
* Ø 10 мм

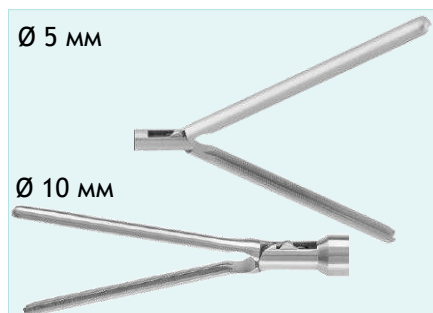

300-400-246

300-430-246

300-440-246

300-460-246

*300-400-266

*300-430-266

*300-440-266

*300-460-266

DEBAKEY

Зажим атравматичный, branши 60 мм, 2 подвижные branши, Ø 5 мм, 330 мм
* Ø 10 мм

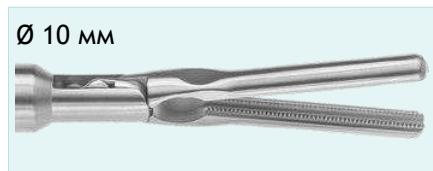

300-400-275

300-430-275

300-440-275

300-460-275

КОЧЕР кишечный зажим

Bранши 40 мм, продольная насечка, 2 подв. branши, Ø 10 мм, 330 мм

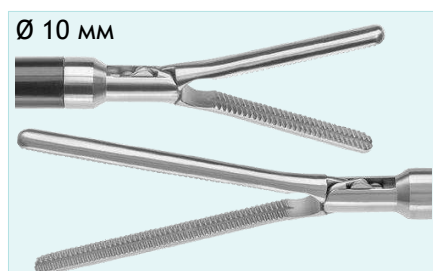

300-400-274

300-430-274

300-440-274

300-460-274

*300-400-276









*300-430-276

*300-440-276

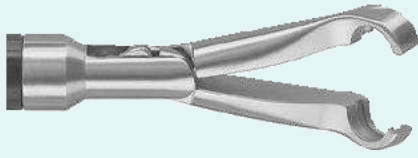
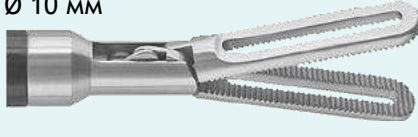
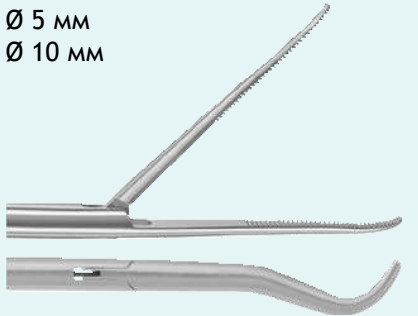
*300-460-276

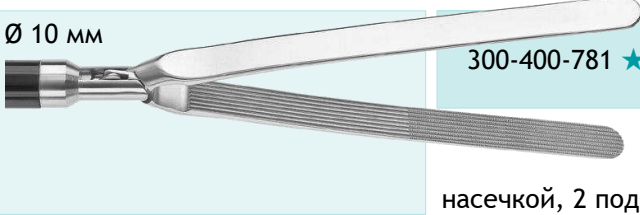
GLASSMAN

Зажим с атравматичной насечкой в два ряда, короткий 2 подвижные branши, Ø 10 мм, 330 мм
* длинный 60 мм

					
	только вставка	инструмент в сборе с рук-кой 300-750-003	инструмент в сборе с рук-кой 300-750-103	инструмент в сборе с рук-кой 300-750-105	
Ø 10 мм		300-400-295	300-430-295	300-440-295	300-460-295
	ANVIL (наковальня) Зажим специальной формы для захвата и удержания наковальни циркулярного степлера, 2 подвижные branши, Ø 10 мм, 330 мм				
Ø 10 мм		300-400-286	300-430-286	300-440-286	300-460-286
	DORSEY Зажим окончательный, с насечкой, 2 подвижные branши, Ø 10 мм, 330 мм				
Ø 5 мм Ø 10 мм		300-400-030	300-430-030	300-440-030	300-460-030
		*300-400-076	*300-430-076	*300-440-076	*300-460-076
	GEEGEE Щипцы для захвата и диссекции, тонкие, сильно изогнутые, с мелкой насечкой, 1 подвижная branша, Ø 5 мм, 330 мм * Ø 10 мм				
Ø 10 мм		300-400-720 ★	300-430-720	300-440-720 ★	300-460-720 ★
	SPOON (ложкообразный) Зажим чашевидный острый, для удаления тканей и камней, 1 подвижная branша, Ø 10 мм, 330 мм				
Ø 10 мм		300-400-781 ★	300-430-781	300-440-781	300-460-781
	NUSSBAUM кишечный зажим Длинномерные гибкие branши, с перекрестной насечкой, 2 подвижные branши, Ø 10 мм, 330 мм				
Ø 5 мм		300-400-700	300-430-700	300-440-700	300-460-700
	RETROGRADE (ретроградный) Зажим для экстракции, с глубокой ретроградной насечкой для надежного захвата тканей, 1 подвижная branша, Ø 5 мм, 330 мм				
Ø 5 мм		300-400-751 ★	300-430-751	300-440-751 ★	300-460-751 ★
		*300-400-753 ★	*300-430-753	*300-440-753 ★	*300-460-753 ★
Ø 10 мм		TENACULUM (пулевые) Щипцы-пулёвки, branши 35 мм, 1x1 зуб, 2 подвижные branши, Ø 5 мм, 330 мм * Ø 10 мм			



инструмент в сборе
с рук-кой 300-750-015

только вставка

300-400-200 ★

300-490-200

SATINSKY

Зажим атравматичный, 50 мм,
1 подвижная бранша, Ø 5 мм, 330 мм

Ø 5 мм



Ø 5 мм

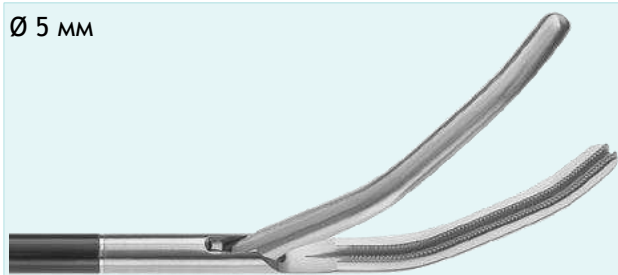

300-400-202

300-490-202

SATINSKY

Зажим атравматичный, 40 мм,
1 подвижная бранша, Ø 5 мм, 330 мм

Ø 5 мм

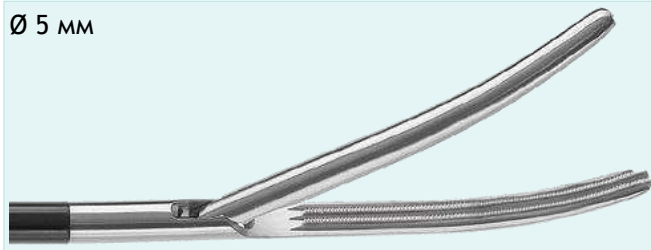

300-400-206

300-490-206

CRAFOORD

Зажим торакальный, 50 мм,
1 подвижная бранша, Ø 5 мм, 330 мм

Ø 5 мм

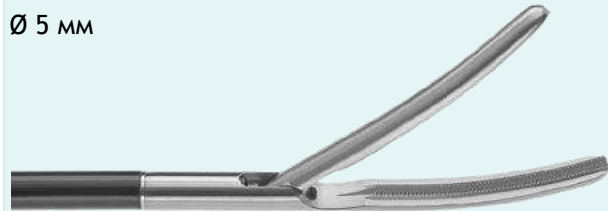

300-400-204

300-490-204

CRAFOORD

Зажим торакальный, 35 мм,
1 подвижная бранша, Ø 5 мм, 330 мм

Ø 5 мм

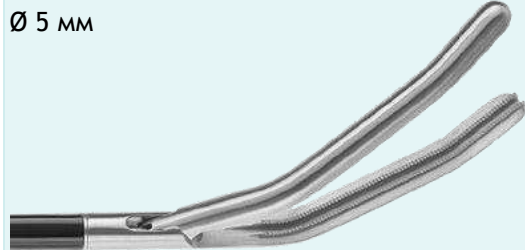

300-400-220 ★

300-490-220

DEBAKEY

Зажим атравматичный, лёгочный, изогнутый,
1 подвижная бранша, Ø 5 мм, 330 мм

Ø 5 мм

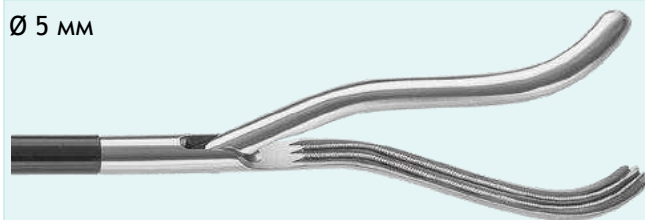

300-400-221

300-490-221

DEBAKEY

Зажим атравматичный, лёгочный, S-образный,
1 подвижная бранша, Ø 5 мм, 330 мм

Ø 5 мм

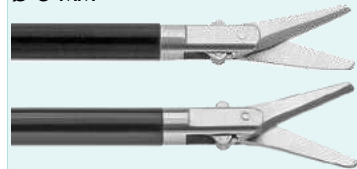

только вставка

300-400-067 ★

*300-400-069 ★



инструмент в сборе
с рук-кой 300-750-001

300-410-067

*300-410-069



инструмент в сборе
с рук-кой 300-750-101

300-420-067 ★

*300-420-069 ★

МЕТЗЕНБАУМ

Ножницы 12 мм, слегка изогнутые, 2 подвиж. бранши, Ø 5 мм, 330 мм
* прямые

Ø 5 мм

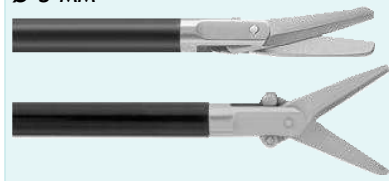

300-400-072 ★

*300-400-068 ★

300-410-072

*300-410-068

300-420-072 ★

*300-420-068 ★

МЕТЗЕНБАУМ

Ножницы 15 мм, изогнутые, 2 подвижные бранши, Ø 5 мм, 330 мм
* прямые

Ø 5 мм



300-400-072CC

300-410-072CC

300-420-072CC

МЕТЗЕНБАУМ CERA CUT®

Ножницы 15 мм, слегка изогнутые, с керамическим покрытием,
2 подвижные бранши, Ø 5 мм, 330 мм

Ø 5 мм

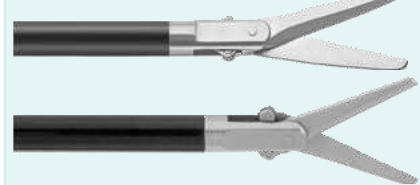

300-400-070 ★

*300-400-071

300-410-070

*300-410-071

300-420-070 ★

*300-420-071

МЕТЗЕНБАУМ

Ножницы 18 мм, слегка изогнутые, 2 подвиж. бранши, Ø 5 мм, 330 мм
* прямые

Ø 5 мм



300-400-172

300-410-172

300-420-172

МЕТЗЕНБАУМ

Ножницы 12 мм, изогнутые, с алмазным напылением,
2 подвижные бранши, Ø 5 мм, 330 мм

Ø 5 мм

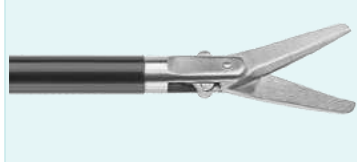

300-400-168

300-410-168

300-420-168

МЕТЗЕНБАУМ

Ножницы 15 мм, прямые, с алмазным напылением,
2 подвижные бранши, Ø 5 мм, 330 мм

Ø 5 мм

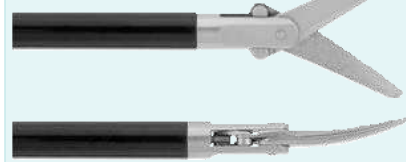

300-400-169

300-410-169

300-420-169

МЕТЗЕНБАУМ

Ножницы 15 мм, слегка изогнутые, с алмазным напылением,
2 подвижные бранши, Ø 5 мм, 330 мм



только вставка
300-400-170
*300-400-170CC

инструмент в сборе с рук-кой 300-750-001
300-410-170
*300-410-170CC

инструмент в сборе с рук-кой 300-750-101
300-420-170
*300-420-170CC

МЕТЗЕНБАУМ ТС

Ножницы 18 мм, сильно изогнутые, с твердосплавными вставками, 2 подвижные бранши, Ø 5 мм, 330 мм
* с керамическим покрытием CERA CUT®

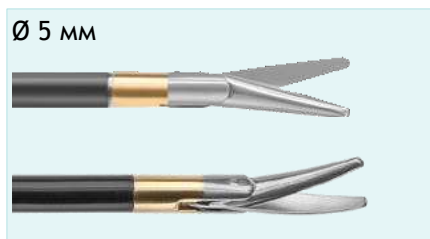

300-400-171
*300-400-173

300-410-171
*300-410-173

300-420-171
*300-420-173

МЕТЗЕНБАУМ ТС

Ножницы 12 мм, слегка изогнутые, с твердосплавными вставками, 2 подвижные бранши, Ø 5 мм, 330 мм
* изогнутые, 15 мм



300-400-065
*300-400-165 ★

300-410-065
*300-410-165

300-420-065
*300-420-165 ★

МЕТЗЕНБАУМ

Ножницы 16 мм, изогнутые по форме дуги, с мелкой насечкой, 2 подвижные бранши, Ø 5 мм, 330 мм
* с твердосплавными вставками (ТС)

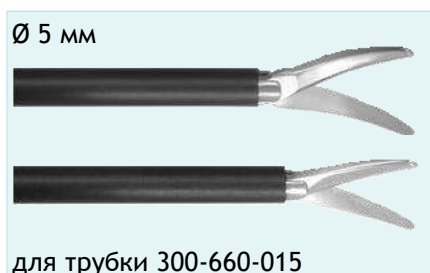

300-400-180
*300-400-181

300-410-180
*300-410-181

300-420-180
*300-420-181

HINGELESS TC МЕТЗЕНБАУМ (бесшарнирные)

Ножницы 18 мм, изогнутые, с твердосплавными вставками, со скрытым шарнирным узлом, используются с трубкой 300-660-015
2 подвижные бранши, Ø 5 мм, 330 мм
* 12 мм



300-400-056

300-410-056

300-420-056

МЕТЗЕНБАУМ

Ножницы, слегка изогнутые, 2 подвижные бранши, Ø 10 мм, 330 мм

Ø 5 мм



только вставка

300-400-063



инструмент в сборе
с рук-кой 300-750-001

300-410-063



инструмент в сборе
с рук-кой 300-750-101

300-420-063

ПЕРИТОНЕАЛЬНЫЕ

Ножницы для брюшины, прямые, деликатные, с мелкой насечкой
1 подвижная бранша, Ø 5 мм, 330 мм

Ø 5 мм



300-400-060 ★

300-410-060

300-420-060 ★

КРЮЧКОВИДНЫЕ

Ножницы с округлым режущим краем, прямые,
1 подвижная бранша, Ø 5 мм, 330 мм

Ø 5 мм



300-400-062

300-410-062

300-420-062

КРЮЧКОВИДНЫЕ

Ножницы с округлым режущим краем, прямые, одно лезвие с насечкой
1 подвижная бранша, Ø 5 мм, 330 мм

Ø 5 мм



300-400-060CC

300-410-060CC

300-420-060CC

КРЮЧКОВИДНЫЕ CERA CUT®

Ножницы с округлым режущим краем, с керамическим покрытием
1 подвижная бранша, Ø 5 мм, 330 мм

Ø 5 мм



300-400-570

300-410-570

300-420-570

МИКРО

Ножницы прямые, остроконечные,
1 подвижная бранша, Ø 5 мм, 330 мм

Ø 5 мм



300-400-571

300-410-571

300-420-571

МИКРО

Ножницы изогнутые, остроконечные,
1 подвижная бранша, Ø 5 мм, 330 мм

Ø 5 мм



300-400-572

300-410-572

300-420-572

МИКРО

Ножницы изогнутые, остроконечные,
2 подвижные бранши, Ø 5 мм, 330 мм

Модульный эндоскопический инструмент из 4 частей (со съёмным кончиком)

- Многоразовая рукоятка и трубка, одноразовый кончик
- Всегда острые лезвия
- Меньше отходов - спасает экологию и кошелек

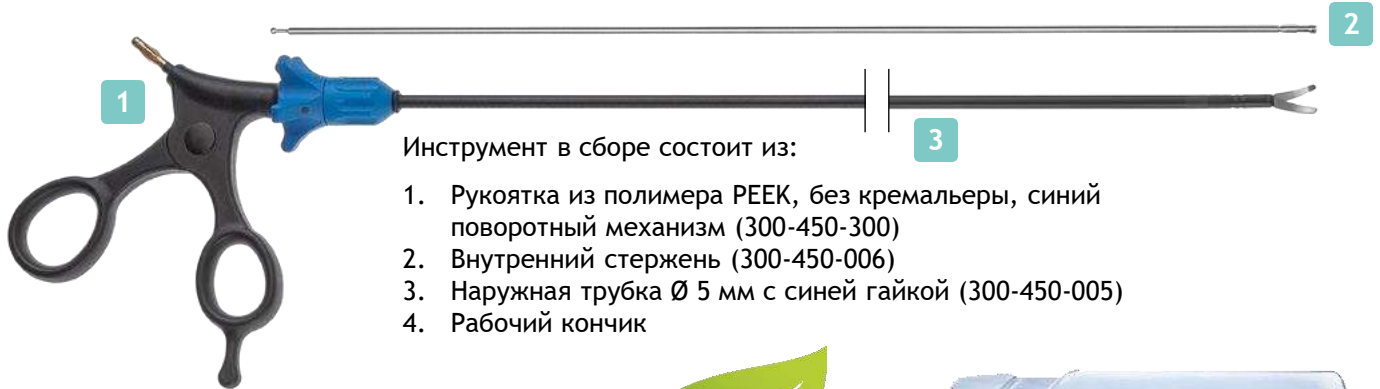

Инструмент в сборе состоит из:

1. Рукоятка из полимера РЕЕК, без кремальеры, синий поворотный механизм (300-450-300)
2. Внутренний стержень (300-450-006)
3. Наружная трубка Ø 5 мм с синей гайкой (300-450-005)
4. Рабочий кончик

4a



METZENBAUM

Не стерильные, ограниченное использование

Изогнутые, 15 мм	300-450-177
Изогнутые, 10 мм	300-450-171
Прямые, 15 мм	300-450-173
Прямые, 10 мм	300-450-174

46



METZENBAUM

Стерильные, одноразовые

Изогнутые, 15 мм	300-450-177S
Изогнутые, 10 мм	300-450-171S

Модульный эндоскопический инструмент из 2 частей

- Используйте свою любимую рукоятку с острыми одноразовыми ножницами
- Всегда острые лезвия, нет нужды в заточке
- Качественная многоразовая рукоятка, проще обрабатывать и легче хранить

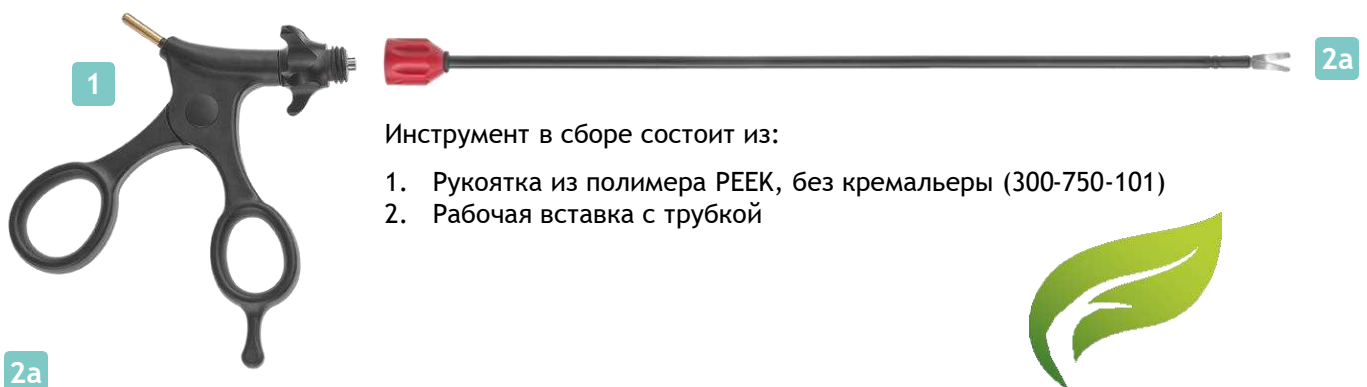

Инструмент в сборе состоит из:

1. Рукоятка из полимера РЕЕК, без кремальеры (300-750-101)
2. Рабочая вставка с трубкой

2a

METZENBAUM

Не стерильные, ограниченное использование, 1 шт.

Прямые, 10 мм	300-600-170
Изогнутые, 10 мм	300-600-171
Изогнутые, 18 мм	300-600-173
Прямые, 18 мм	300-600-174
Прямые, 15 мм	300-600-176
Изогнутые, 15 мм	300-600-177

26



METZENBAUM

Стерильные, одноразовые, 10 шт.

Изогнутые, 15 мм	300-600-177
Ø 5 мм, раб. длина 330 мм	

НАБОР ДЛЯ ХОЛАНГИОГРАФИИ

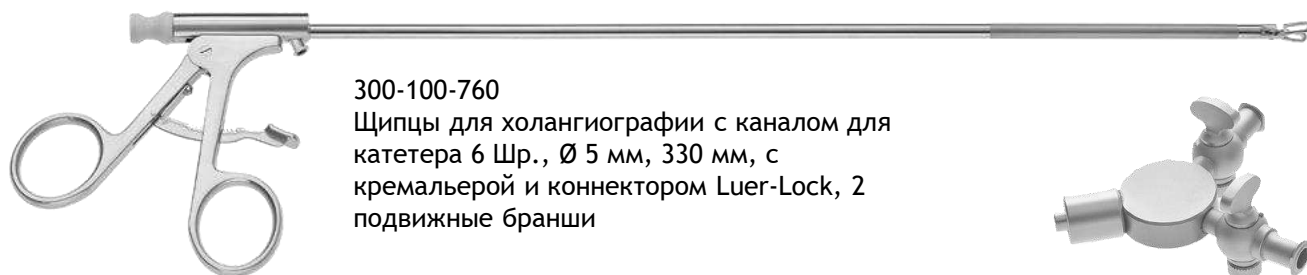

300-100-760
Щипцы для холангиографии с каналом для катетера 6 Шр., Ø 5 мм, 330 мм, с кремальерой и коннектором Luer-Lock, 2 подвижные бранши



300-011-500
2-ходовый кран с кранми и коннекторами Luer-Lock, для 300-011-501



300-011-501
Гибкая трубка с 2 коннекторами Luer-Lock



300-193-330
Трубка для проведения холангиографического катетера, Ø 5 мм, 330 мм



ВЕЕРНЫЙ РЕТРАКТОР RZ

Неразборный, с промывным каналом, отклоняется до 50°. Широкий атравматичный кончик для удержания тканей. Доступен диаметр 5 мм и 10 мм.



300-065-000 ★ Веерный ретрактор RZ, Ø 10 мм, 330 мм, 5-лепестковый,

300-063-000 ★ Веерный ретрактор RZ, Ø 5 мм, 330 мм, 3-лепестковый,



Ретрактор пищевода, отклоняется до 90°, с промывным каналом, с отверстием на дистальном конце

	Ø 5 мм	Ø 10 мм
330 мм	300-099-033	300-099-133
440 мм	300-099-100	300-099-140



300-065-100 Улучшенный веерный ретрактор, 5-лепестковый, Ø 10 мм, 330 мм, отклоняется до 80°, расширяется до 60°

ИЗГИБАЕМЫЕ РЕТРАКТОРЫ ДЛЯ ЛАПАРОСКОПИИ И ПРОВОДНИК

Используются для отклонения органов брюшной полости. Тонкий ствол 5 мм для введения через троакар 5,5 мм. Промывной канал с коннектором Luer-Lock для очистки.



Удобная углепластиковая ручка



Защита от перегрузки

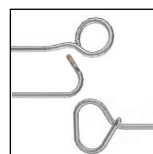

Большое разнообразие рабочих кончиков



Ускоренное сворачивание и разворачивание рабочей части



Атравматичные сочленения предотвращают защемление тканей

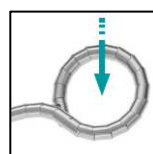

Высокая нагрузочная способность

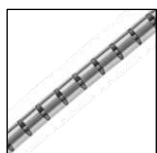

Нитиноловая сердцевина выпрямляет рабочий кончик для облегчения введения и извлечения

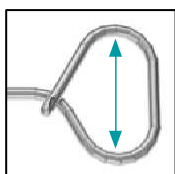

Ширина

ТРЕУГОЛЬНИК

Ориентация	Ширина	Длина	Артикул
Прямой	60 мм	330 мм	300-069-000 ★
	60 мм	450 мм	300-069-450
	80 мм	330 мм	300-070-000 ★
	80 мм	450 мм	300-070-450
Изогнутый на 30°	60 мм	330 мм	300-072-000 ★
	60 мм	450 мм	300-072-000
	80 мм	330 мм	300-073-000 ★
	80 мм	450 мм	300-073-000 ★



КРЮЧОК

Ориентация	Изгиб	Длина	Артикул
90° вверх	Левый	340 мм	300-075-001
	Правый	340 мм	300-075-002
45° вверх	Левый	340 мм	300-075-101
	Правый	340 мм	300-075-102

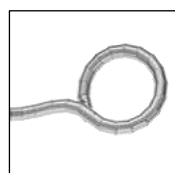

КРУГ

Ориентация	Ширина	Длина	Артикул
Прямой	40 мм	340 мм	300-076-001
Изогнутый	40 мм	340 мм	300-076-101

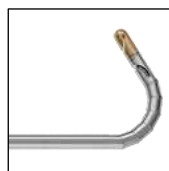

ПРОВОДНИК

Длина	Артикул
330 мм	300-071-000 ★
450 мм	300-071-450 ★

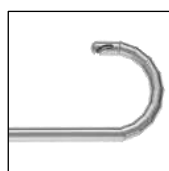

J-ОБРАЗНЫЙ РЕТРАКТОР

Длина	Артикул
340 мм	300-077-000

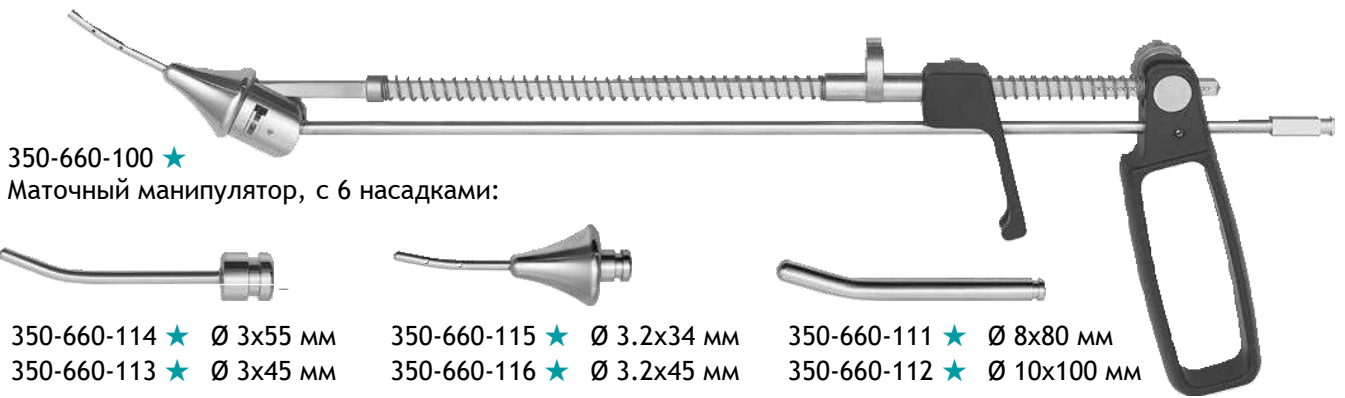

350-660-100 ★
Маточный манипулятор, с 6 насадками:

- | | | | | | |
|---------------|-----------|---------------|-------------|---------------|-------------|
| 350-660-114 ★ | Ø 3x55 мм | 350-660-115 ★ | Ø 3.2x34 мм | 350-660-111 ★ | Ø 8x80 мм |
| 350-660-113 ★ | Ø 3x45 мм | 350-660-116 ★ | Ø 3.2x45 мм | 350-660-112 ★ | Ø 10x100 мм |



350-750-000
COHEN Самоудерживающаяся канюля с 2 сменными насадками
(большой 350-750-002 и маленькой 350-750-001)

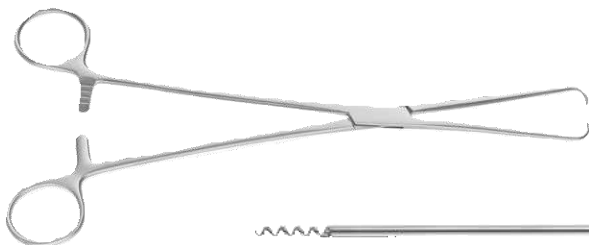

SCHROEDER
Пулёвочные щипцы (пулевые)
350-400-250 ★



- Миомный штопор
- | | | | |
|---------------|----------------|-------------|-----------------|
| 300-032-015 ★ | Ø 5 мм, 330 мм | 300-033-010 | Ø 10 мм, 330 мм |
| 300-042-005 | Ø 5 мм, 420 мм | 300-042-010 | Ø 10 мм, 420 мм |



300-032-108 Ручной морцеллятор Ø 11 мм, 320 мм
300-250-011 Наружный колпачок

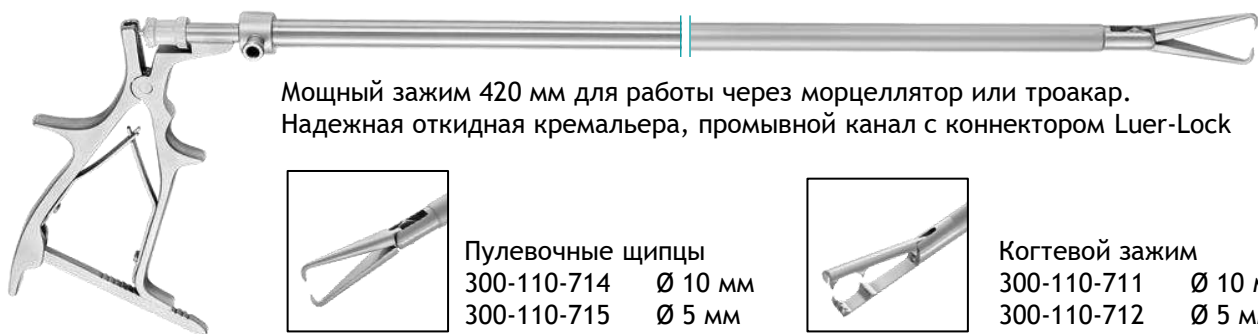
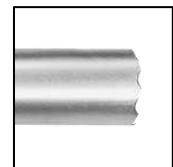

Мощный зажим 420 мм для работы через морцеллятор или троакар.
Надежная откидная кремальера, промывной канал с коннектором Luer-Lock



Пулёвочные щипцы
300-110-714 Ø 10 мм
300-110-715 Ø 5 мм



Когтевой зажим
300-110-711 Ø 10 мм
300-110-712 Ø 5 мм

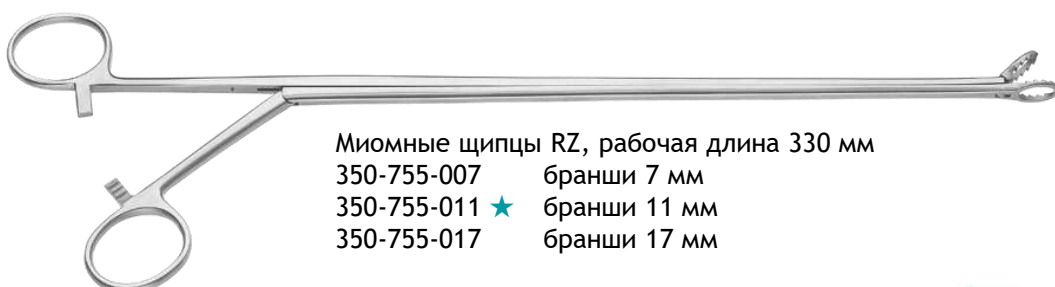

Миомные щипцы RZ, рабочая длина 330 мм
350-755-007 бранши 7 мм
350-755-011 ★ бранши 11 мм
350-755-017 бранши 17 мм

ЭНДОСКОПИЧЕСКИЕ ЩИПЦЫ ДЛЯ НАЛОЖЕНИЯ ТИТАНОВЫХ КЛИПС

Вращаются на 360°, разборные и неразборные, с цветовой кодировкой размера

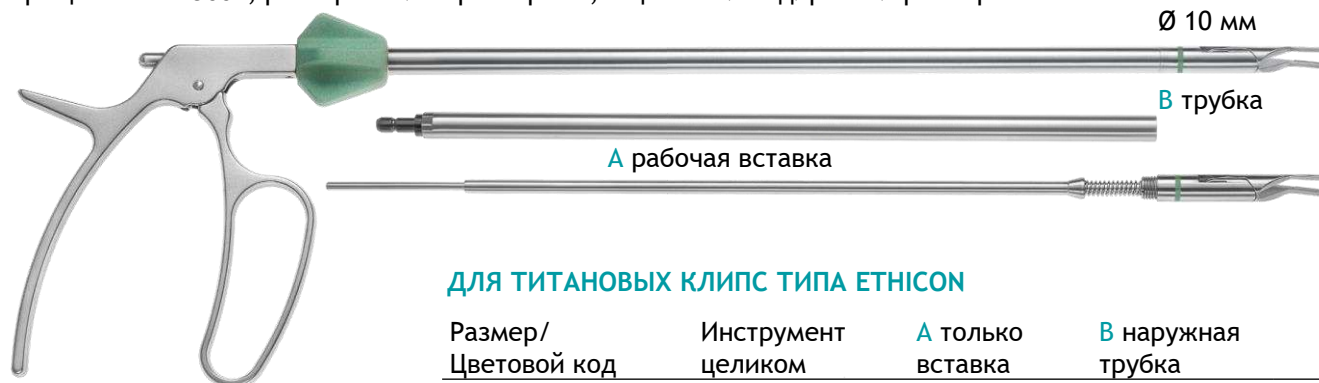

Для титановых клипс типа Этикон и Горизон



Разборные, без промывного канала

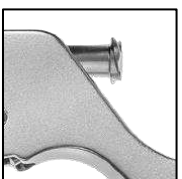

Неразборные, с коннектором Luer-Lock для промывания

ДЛЯ ТИТАНОВЫХ КЛИПС ТИПА ETHICON

Размер/ Цветовой код	Инструмент целиком	A только вставка	B наружная трубка	
S (синий) ■	300-810-001	300-810-101	300-830-010	Разборные, 330 мм
M (белый) □	300-810-002	300-810-102	300-830-010	
M/L (зеленый) ■	300-810-004 ★	300-810-104	300-830-010	
L (желтый) ■	300-810-006 ★	300-810-106	300-830-010	
S (синий) ■	300-810-401	300-810-501	300-830-410	Разборные, 450 мм
M (белый) □	300-810-402	300-810-502	300-830-410	
M/L (зеленый) ■	300-810-404	300-810-504	300-830-410	
L (желтый) ■	300-810-406	300-810-506	300-830-410	
Размер/ Цветовой код	330 мм	450 мм		Не разборные
S (синий) ■	300-800-001	300-800-401		
M (белый) □	300-800-002	300-800-402		
M/L (зеленый) ■	300-800-004 ★	300-800-404		
L (желтый) ■	300-800-006 ★	300-800-406		

ДЛЯ ТИТАНОВЫХ КЛИПС ТИПА HORIZON

Размер/ Цветовой код	Инструмент целиком	A только вставка	B наружная трубка	
S (желтый) ■	300-810-011	300-810-111	300-830-010	Разборные, 330 мм
M (синий) ■	300-810-012	300-810-112	300-830-010	
M/L (зеленый) ■	300-810-014	300-810-114	300-830-010	
L (оранжевый) ■	300-810-016	300-810-116	300-830-010	
S (желтый) ■	300-810-411	300-810-511	300-830-410	Разборные, 450 мм
M (синий) ■	300-810-412	300-810-512	300-830-410	
M/L (зеленый) ■	300-810-414	300-810-514	300-830-410	
L (оранжевый) ■	300-810-416	300-810-516	300-830-410	
Размер/ Цветовой код	330 мм	450 мм		Не разборные
S (желтый) ■	300-800-011	300-800-411		
M (синий) ■	300-800-012	300-800-412		
M/L (зеленый) ■	300-800-014	300-800-414		
L (оранжевый) ■	300-800-016	300-800-416		

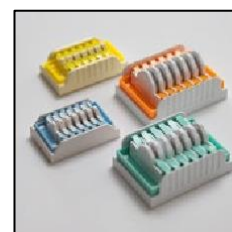

ЭНДОСКОПИЧЕСКИЕ ЩИПЦЫ ДЛЯ НАЛОЖЕНИЯ ПОЛИМЕРНЫХ КЛИПС

Вращаются на 360°, разборные и неразборные, с цветовой кодировкой размера

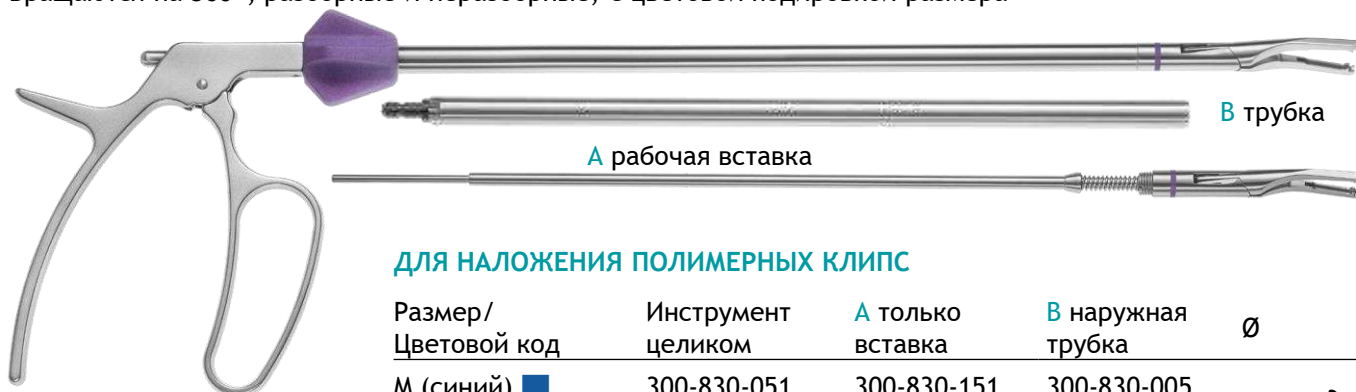

Для наложения полимерных клипс



Разборные, без промывного канала

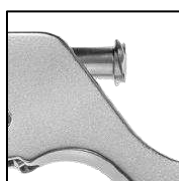

Неразборные, с коннектором Luer-Lock для промывания

ДЛЯ НАЛОЖЕНИЯ ПОЛИМЕРНЫХ КЛИПС

Размер/ Цветовой код	Инструмент целиком	A только вставка	B наружная трубка	Ø	
M (синий) ■	300-830-051	300-830-151	300-830-005	5 мм	Разборные, 330 мм
M/L (зеленый) ■	300-830-052	300-830-152	300-830-005		
L (фиолетовый) ■	300-830-013	300-830-113	300-830-010		
XL (желтый) ■	300-830-014	300-830-114	300-830-010	10 мм	
M (синий) ■	300-830-451	300-830-551	300-830-405	5 мм	Разборные, 450 мм
M/L (зеленый) ■	300-830-452	300-830-552	300-830-405		
L (фиолетовый) ■	300-830-413	300-830-513	300-830-410		
XL (желтый) ■	300-830-414	300-830-514	300-830-410	10 мм	
Размер/ Цветовой код	330 мм	450 мм			
M (синий) ■	300-830-051	300-830-451		5 мм	Не разборные
M/L (зеленый) ■	300-830-052 ★	300-830-452 ★			
L (фиолетовый) ■	300-830-013 ★	300-830-413 ★			
XL (желтый) ■	300-830-014 ★	300-830-414 ★			

ДЛЯ УДАЛЕНИЯ ПОЛИМЕРНЫХ КЛИПС

Вращаются на 360°, разборные и неразборные, цветовой код черный ■



Размер	Инструмент целиком	A только вставка	B наружная трубка	Ø	
M & M/L	300-830-056	300-830-156	300-830-005	5 мм	Разборные, 330 мм
L & XL	300-830-015	300-830-115	300-830-010	10 мм	
M & M/L	300-830-456	300-830-556	300-830-405	5 мм	Разборные, 450 мм
L & XL	300-830-415	300-830-515	300-830-410	10 мм	
Размер	330 мм	450 мм			
M & M/L	300-820-056 ★	300-820-456		5 мм	Не разборные
L & XL	300-820-015 ★	300-820-415		10 мм	



Для удаления полимерных клипс

ЭНДОСКОПИЧЕСКИЕ ЩИПЦЫ ДЛЯ НАЛОЖЕНИЯ КЛЕММ БУЛЬДОГ

Bulldog Clamp Клипсоаппликатор, вращается на 360°, Ø 10 мм

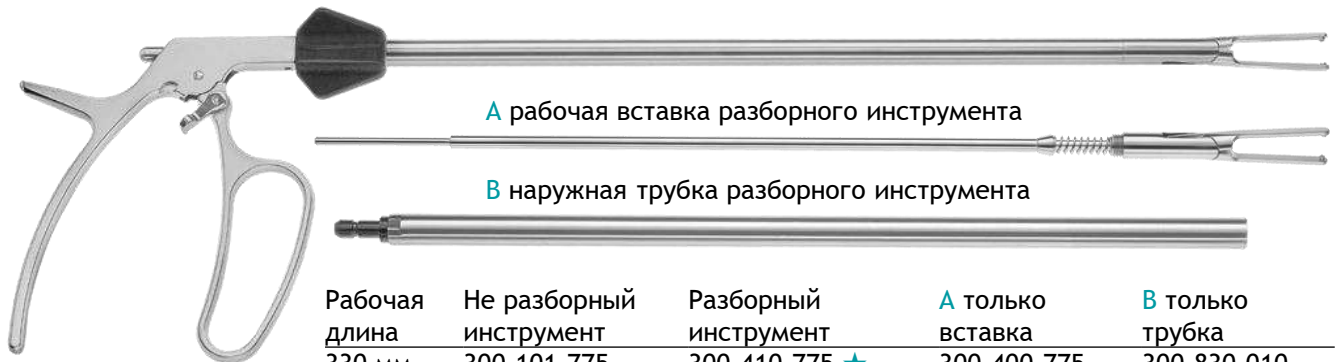

А рабочая вставка разборного инструмента

В наружная трубка разборного инструмента

Рабочая длина	Не разборный инструмент	Разборный инструмент	А только вставка	В только трубка
330 мм	300-101-775	300-410-775 ★	300-400-775	300-830-010
450 мм	300-111-775	300-411-775	300-401-775	300-830-410

Эндоскопические клеммы «Булльдог» по KLEIN с атравматичной насечкой DeVakey



Сосудистая клемма прямая

300-100-773 ★ 17 мм

300-100-774 ★ 25 мм

300-100-771 ★ 45 мм

300-100-772 ★ 60 мм

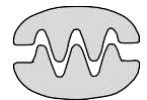

2 x 3 ряда зубов



Сосудистая клемма изогнутая

300-100-776 17 мм

300-100-777 ★ 25 мм

300-100-778 ★ 45 мм

300-100-779 60 мм



Клемма по Satinsky, 60 мм, для троакаров 12.5 мм:

300-100-786



300-100-789



Клемма для робот-ассистированной хирургии, байонетной формы, с отверстием для нити, для троакаров 12,5 мм:

300-100-799 ★ 30 мм

300-100-798 ★ 25 мм

300-101-777 Щипцы для удаления, Ø 10 мм, LL

ROBOTIC

АРТЕРИАЛЬНЫЕ И ВЕНОЗНЫЕ КЛЕММЫ БУЛЬДОГ ИЗ ТИТАНА



Титановые клеммы Bulldog, прямые, маркировка V (вены), синий

300-100-773TV 17 мм

300-100-774TV 25 мм

300-100-771TV 45 мм

300-100-772TV 60 мм

СИЛА
СЖАТИЯ
300 - 375 г



Титановые клеммы Bulldog, прямые, маркировка A (артерии), красный

300-100-773TA 17 мм

300-100-774TA 25 мм

300-100-771TA 45 мм

300-100-772TA 60 мм

СИЛА
СЖАТИЯ
475 - 500 г

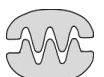





РАЗБОРНЫЕ ИГЛОДЕРЖАТЕЛИ

ИЗ 3 ЧАСТЕЙ Ø 5 ММ



ИЗ 2 ЧАСТЕЙ Ø 3 ММ для ДЕТСКОЙ и МИНИ ЛАПАРОСКОПИИ



Форма	Длина	Только рабочая вставка	Инструмент в сборе			Ø
			с рукояткой 300-480-002	с рукояткой 300-480-000	с рукояткой 300-480-001	
	330 мм	300-405-130	300-480-630	300-480-130	300-480-160	5 мм (3ч)
	450 мм	300-406-130	300-480-730	300-480-230	300-480-260	
	250 мм	300-405-330		300-480-330	300-480-360	3 мм (2ч)
	330 мм	300-404-330		300-480-530	300-480-560	
	330 мм	300-405-140	300-480-640	300-480-140	300-480-170	5 мм (3ч)
	450 мм	300-406-140	300-480-740	300-480-240	300-480-270	
	250 мм	300-405-340		300-480-340	300-480-370	3 мм (2ч)
	330 мм	300-404-340		300-480-540	300-480-570	
	330 мм	300-405-141	300-480-641	300-480-141	300-480-171	5 мм (3ч)
	450 мм	300-406-141	300-480-741	300-480-241	300-480-271	
	250 мм	300-405-341		300-480-341	300-480-371	3 мм (2ч)
	330 мм	300-404-341		300-480-541	300-480-571	
	330 мм	300-405-142	300-480-642	300-480-142	300-480-172	5 мм (3ч)
	450 мм	300-406-142	300-480-742	300-480-242	300-480-272	
алмаз. напыление 1x2 зуба	330 мм	300-405-131	300-480-631	300-480-131	300-480-161	5 мм (3ч)
	450 мм	300-406-131	300-480-731	300-480-231	300-480-261	

Наружный тубус (для инструмента из 3 частей): 300-480-033 330 мм; 300-480-045 450 мм



Аксиальная рукоятка, усиленная, прямая
300-480-002



Аксиальная рукоятка, прямая
300-480-000



Аксиальная рукоятка, угловая
300-480-001

НЕРАЗБОРНЫЙ ИГЛОДЕРЖАТЕЛЬ

Эргономичный и крайне легковесный дизайн рукоятки из анодированного алюминия обеспечивает защиту от коррозии. Инструмент весит менее 120 гр.



Облегченная, с гладкой поверхностью



Промывной канал 65° с коннектором Luer-Lock



6-ступенч. кремальера с защитой от перегрузки



Резиновый колпачок в комплекте

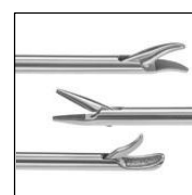

5 различных форм рабочей части

Ø 5 мм

Прямая рукоятка	Угловая рукоятка	Форма	Насечка	Длина
300-300-130 ★	300-300-160 ★	Прямой	ТС, с насечкой	330 мм
300-300-131	300-300-161	Прямой, 1x2 зуба	ТС, с насечкой	330 мм
300-300-140 ★	300-300-170 ★	Изогнутый влево	ТС, с насечкой	330 мм
300-300-141 ★	300-300-171 ★	Изогнутый вправо	ТС, с насечкой	330 мм
300-300-142 ★	300-300-172 ★	Выпукло/вогнутый	С алмазным напылением	330 мм
300-300-230	300-300-260	Прямой	ТС, с насечкой	450 мм
300-300-231	300-300-261	Прямой, 1x2 зуба	ТС, с насечкой	450 мм
300-300-240	300-300-270	Изогнутый влево	ТС, с насечкой	450 мм
300-300-241	300-300-271	Изогнутый вправо	ТС, с насечкой	450 мм
300-300-242	300-300-272	Выпукло/вогнутый	С алмазным напылением	450 мм



Прямой



Левый



Правый

Ø 3 мм

Прямая рукоятка	Угловая рукоятка	Форма	Насечка	Длина
300-300-330	300-300-360	Прямой	ТС, с насечкой	330 мм
300-300-340	300-300-370	Изогнутый влево	ТС, с насечкой	330 мм
300-300-341	300-300-371	Изогнутый вправо	ТС, с насечкой	330 мм
300-300-430	300-300-460	Прямой	ТС, с насечкой	450 мм
300-300-440	300-300-470	Изогнутый влево	С алмазным напылением	450 мм
300-300-441	300-300-471	Изогнутый вправо	ТС, с насечкой	450 мм



1x2 зуба



Выпукло/вогнутый

ИГЛОДЕРЖАТЕЛЬ ИЗ НЕРЖАВЕЮЩЕЙ СТАЛИ

Аксиальная рукоятка с автоматическим механизмом фиксации кремальеры и плавным освобождением. Рабочая вставка с насечкой из твердосплавного материала, либо с алмазным напылением.



Плавное освобождение кремальеры



Эргономичная и рукоятка прочной конструкции

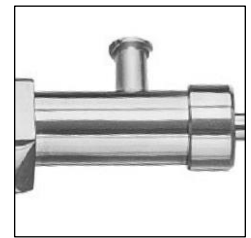

Промывной канал с коннектором Luer-Lock и заглушкой

Ø 5 мм

Прямая рукоятка

Артикул	Форма	Насечка	Длина
300-100-694 ★	Изогнутый вправо	ТС, с насечкой	330 мм
300-100-695 ★	Прямой	ТС, с насечкой	330 мм
300-100-696 ★	Изогнутый влево	ТС, с насечкой	330 мм
300-100-697	Прямой	ТС, с насечкой	450 мм
300-100-698	Изогнутый влево	ТС, с насечкой	450 мм
300-100-699	Изогнутый вправо	ТС, с насечкой	450 мм
300-100-702	Прямой	С алмазным напылением	330 мм
300-100-703	Прямой	С алмазным напылением	450 мм



Прямой



Левый



Правый



Выпукло/вогнутый

Ø 3 мм

Прямая рукоятка

Артикул	Форма	Насечка	Длина
300-100-687	Изогнутый влево	ТС, с насечкой	250 мм
300-100-688	Изогнутый вправо	ТС, с насечкой	250 мм
300-100-689	Прямой	ТС, с насечкой	250 мм
300-100-691	Изогнутый влево	ТС, с насечкой	330 мм
300-100-692	Изогнутый вправо	ТС, с насечкой	330 мм
300-100-693	Прямой	ТС, с насечкой	330 мм

ИГЛОДЕРЖАТЕЛИ ПО WERNER

Разборные и неразборные облегченные иглодержатели с аксиальной рукояткой.



Эргономичная аксиальная рукоятка с для работы без лишних усилий



Плавная эргономичная кремальера



Разборные модели состоят из 3 частей



Промывной канал с коннектором Luer-Lock и резиновой заглушкой

Ø 5 мм

Угловая рукоятка

Разборный	Неразборный	Форма	Насечка	Длина
300-300-001	300-300-000	Прямой	ТС, с насечкой	330 мм
300-300-101	300-300-100	Изогнутый влево	ТС, с насечкой	330 мм
300-300-201	300-300-200	Изогнутый вправо	ТС, с насечкой	330 мм
300-300-501	300-300-500	Выпукло/вогнутый	Зазубренный	330 мм
300-302-001	300-302-000	Прямой	ТС, с насечкой	450 мм
300-302-101	300-302-100	Изогнутый влево	ТС, с насечкой	450 мм
300-302-201	300-302-200	Изогнутый вправо	ТС, с насечкой	450 мм
300-302-501		Выпукло/вогнутый	Зазубренный	450 мм

Ø 3 мм

Угловая рукоятка

Прямая рукоятка	Угловая рукоятка	Форма	Насечка	Длина
300-303-001	300-303-000	Прямой	ТС, с насечкой	330 мм
300-303-101	300-303-100	Изогнутый влево	ТС, с насечкой	330 мм
300-303-201	300-303-200	Изогнутый вправо	ТС, с насечкой	330 мм
300-303-501	300-303-500	Выпукло/вогнутый	Зазубренный	330 мм

ИГЛОДЕРЖАТЕЛЬ С ТВЕРДОСПЛАВНЫМИ ВСТАВКАМИ Ø 5 мм

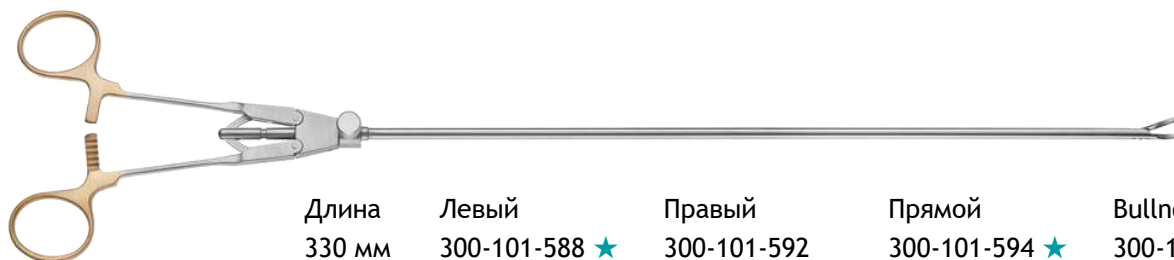

Длина	Левый	Правый	Прямой	Bullnose
330 мм	300-101-588 ★	300-101-592	300-101-594 ★	300-101-596 ★
450 мм	300-101-589	300-101-599		



300-332-320 LIONS Щипцы игольные, Ø 5 мм, 330 мм, без кремальеры, с Luer-Lock, 2 подвижные бранши

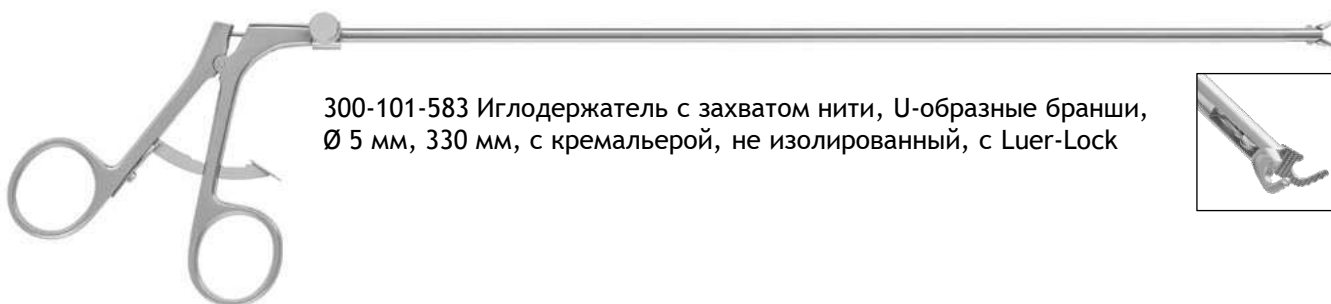

300-101-583 Иглодержатель с захватом нити, U-образные бранши, Ø 5 мм, 330 мм, с кремальерой, не изолированный, с Luer-Lock



300-101-593 ТС Иглодержатель «Клюв попугая», с насечкой, прямой, бранши открываются на 90°, Ø 5 мм, 330 мм



По Mathieu, ТС, традиционная пружинная рукоятка с кремальерой, Ø 5 мм

Длина	Левый	Правый	Прямой	Левый тонкий
330 мм	300-330-033	300-332-033	300-334-033	300-336-033
450 мм	300-330-045			



Игла для ушивания фасции с каналом Luer-Lock

300-151-000 ★

Tobias, со сменным коническим кончиком, 2 мм, 150 мм

300-152-000

Сменный кончик, 5 шт

300-153-000 ★

Tobias II, с несъемным пирамидальным кончиком,

2,8 мм, 170 мм

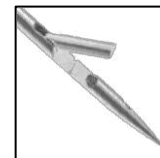

300-151-100 Игла для ушивания фасции по Rainer, 2.3 мм, 140 мм

Узлопроталкиватели для экстракорпорального завязывания узлов, с эргономичной рукояткой



300-030-001 330 мм

300-030-003 450 мм

Классический опускатель узлов с открытым ушком, Ø 4 мм



300-030-004 330 мм

300-030-006 450 мм

Опускатель узлов с закрытым ушком, Ø 4 мм



300-030-000 ★

Опускатель узлов с длинномерным кончиком конической формы, Ø 4 мм, 330 мм

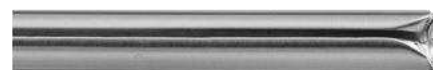

300-012-405 ★

Тубус для уменьшения диаметра отверстия с 5 мм до 4 мм, рабочая длина 175 мм

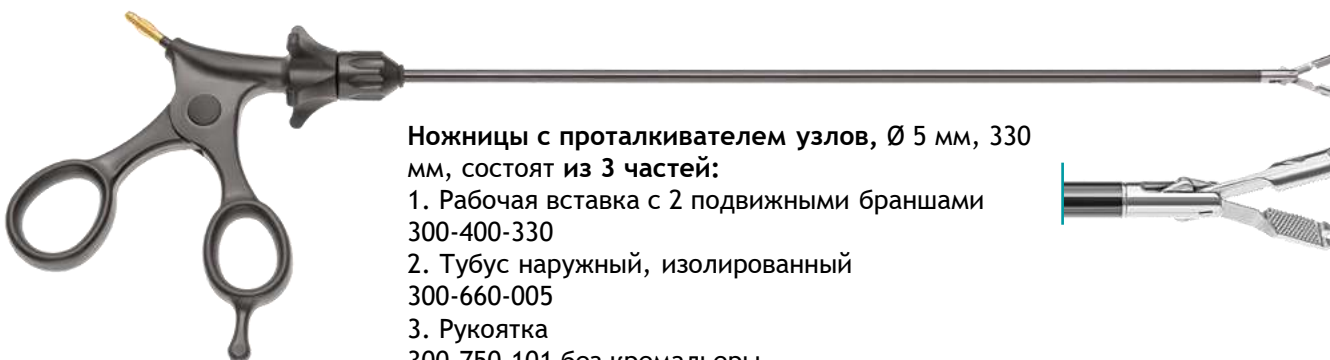

Ножницы с проталкивателем узлов, Ø 5 мм, 330 мм, состоят из 3 частей:

1. Рабочая вставка с 2 подвижными браншами

300-400-330

2. Тубус наружный, изолированный

300-660-005

3. Рукоятка

300-750-101 без кремальеры

300-750-105 с отключаемой кремальерой



РАЗБОРНЫЕ БИПОЛЯРНЫЕ ЩИПЦЫ Ø 5 мм

Состоят из рабочей части, наружного тубуса и рукоятки:



300-860-140
Стандартная рукоятка, без вращения

Вращающаяся рукоятка 720°
300-860-500.1 без стопера
300-860-500 со стопером

Для стандартной рукоятки

Для вращающейся рукоятки 720°

Длина*	Только тубус	Тубус + рукоятка	Только тубус	Тубус + рукоятка без стопера
340 мм	300-860-141	300-860-134 ★ 1a	300-560-535	300-860-534 16
450 мм	300-860-147	300-860-145 ★	300-560-546	300-860-545

Рабочая часть (электрод), Ø 5 мм, 2 подвижные бранши 2

	Щипцы окончатые с насечкой на кончике, изогнутые	300-860-009	340 мм
	Щипцы окончатые с насечкой, прямые	300-860-039	450 мм
	Щипцы окончатые с насечкой, «Дельта»	300-860-013 ★	340 мм
	Щипцы окончатые с насечкой, «Дельта»	300-860-023	450 мм
	Биполярный пинцет, слегка изогнутый	300-860-011	340 мм
	Биполярный пинцет, слегка изогнутый	300-860-021	450 мм
	Зажим окончатый 2x3 зуба	300-860-012	340 мм
	Зажим окончатый 2x3 зуба	300-860-022	450 мм
	Щипцы окончатые с насечкой, «Дельта»	300-860-014	340 мм
	Щипцы окончатые с насечкой, «Дельта»	300-860-024	450 мм
	Щипцы окончатые с насечкой, изогнутые	300-860-015	340 мм
	Щипцы окончатые с насечкой, изогнутые	300-860-025	450 мм
	Щипцы окончатые «Утиный клюв» с насечкой	300-860-016	340 мм
	Щипцы окончатые «Утиный клюв» с насечкой	300-860-026	450 мм
	Ножницы биполярные по Metzenbaum, TC	300-860-018 ★	340 мм
	Ножницы биполярные по Metzenbaum, TC	300-860-028	450 мм
	Диссектор биполярный по Maryland	300-860-019 ★	340 мм
	Диссектор биполярный по Maryland	300-860-029	450 мм

* также доступна длина 200 мм и 250 мм

РАЗБОРНЫЕ БИПОЛЯРНЫЕ ЩИПЦЫ ДЕЛИКАТНЫЕ

Состоят из рабочей части, наруж. и внутр. тубуса, а также рук-ки и адаптера:

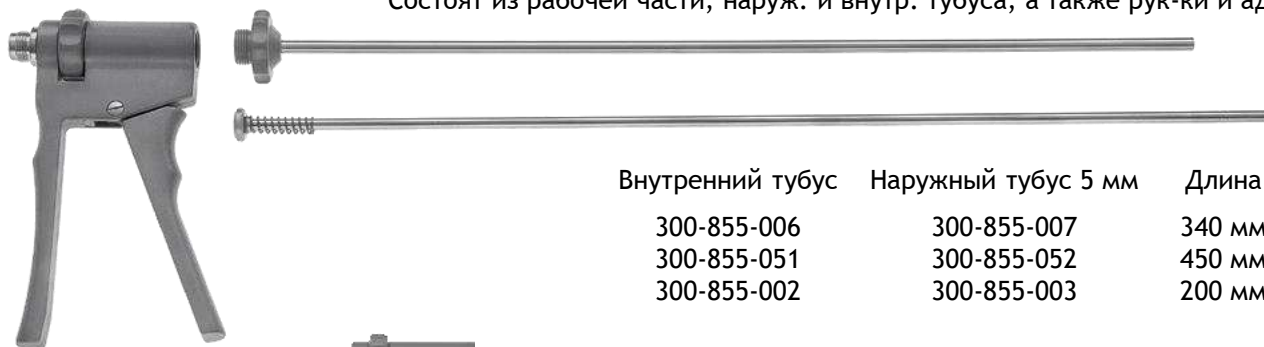

300-855-001
Стандартная
рукоятка
(отдельно)



300-855-101
Кольцевидная
рукоятка
(отдельно)

Внутренний тубус	Наружный тубус 5 мм	Длина
300-855-006	300-855-007	340 мм
300-855-051	300-855-052	450 мм
300-855-002	300-855-003	200 мм

Щипцы в сборе, без электрода:

Стандартная рук-ка с 2 тубусами	Кольцевидная рук-ка с 2 тубусами	Длина
300-855-034	300-855-134	340 мм
1a 300-855-045	16 300-855-145	450 мм
300-855-020	300-855-120	200 мм

2



300-855-400 Адаптер с плоским штекером «евростандарт»
300-855-401 Адаптер с 2-pin штекером (изображен на картинке слева)

Рабочая часть (электрод), Ø 5 мм, 2 подвижные бранши

3

Рабочая часть (электрод), Ø 5 мм, 2 подвижные бранши	Длина
Щипцы для труб	300-855-010 340 мм
	300-855-022 450 мм
	300-855-060 200 мм
Щипцы микро, 1 мм	300-855-011 340 мм
	300-855-021 450 мм
	300-855-061 200 мм
Щипцы захватывающие, 3 мм	300-855-015 340 мм
	300-855-025 450 мм
	300-855-065 200 мм
Ножницы изогнутые	300-855-017 340 мм
	300-855-027 450 мм
	300-855-067 200 мм
Щипцы по Kleppinger, с насечкой	300-855-013 340 мм
	300-855-023 450 мм
	300-855-063 200 мм
Ножницы изогнутые, ТС	300-855-018 340 мм
	300-855-028 450 мм
	300-855-068 200 мм
Диссектор по Maryland, изогнутый	300-855-019 340 мм
	300-855-029 450 мм
	300-855-069 200 мм

Троакары XL, рабочая длина 150 мм

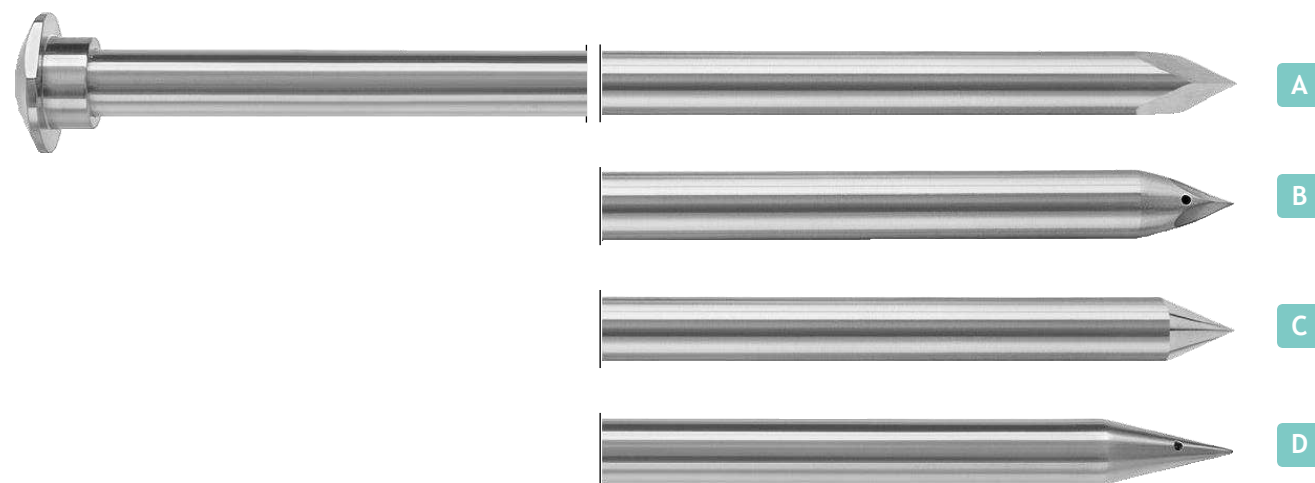

	Ø 5.5 мм	Ø 11 мм	Ø 13 мм
Троакар с форточным клапаном, металлическая гладкая канюля	300-220-155	300-220-111	300-220-113
Троакар с силиконовым клапаном, металлическая гладкая канюля	300-230-155	300-230-111	300-230-113
A Стиллет пирамидальный	300-241-155	300-241-111	300-241-113
B Стиллет пирамидальный канюлированный	300-244-155	300-244-111	300-244-113
C Стиллет конический	300-240-155	300-240-111	300-240-113
D Стиллет конический канюлированный	300-243-155	300-243-111	300-243-113

Эндоскопические иглодержатели XL для бариатрической хирургии

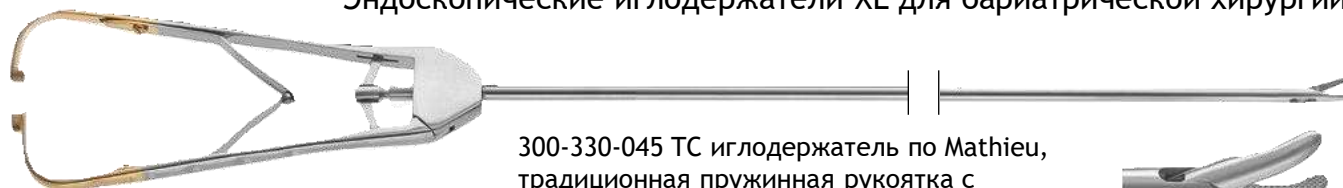

300-330-045 ТС иглодержатель по Mathieu, традиционная пружинная рукоятка с кремальерой, Ø 5 мм, 450 мм, левый

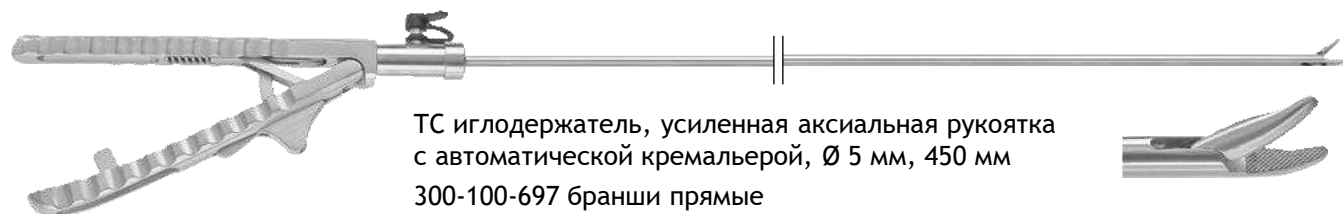

ТС иглодержатель, усиленная аксиальная рукоятка с автоматической кремальерой, Ø 5 мм, 450 мм

300-100-697 бранши прямые
300-100-698 бранши изогнуты влево



Эндоскопические клеммы Bulldog и аппликатор для бариатрической хирургии

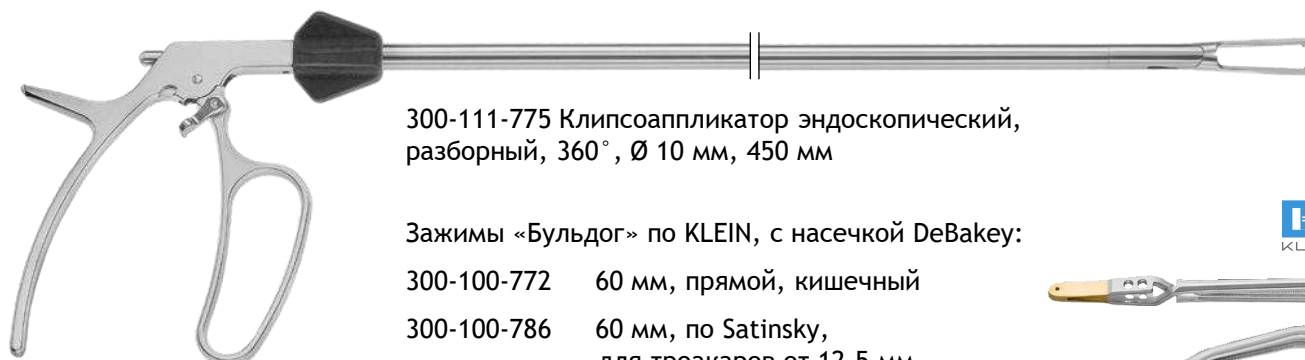

300-111-775 Клипсоаппликатор эндоскопический, разборный, 360°, Ø 10 мм, 450 мм

Зажимы «Бульдог» по KLEIN, с насечкой DeBakey:

300-100-772 60 мм, прямой, кишечный

300-100-786 60 мм, по Satinsky, для троакаров от 12,5 мм

300-100-789 60 мм, по Satinsky, для троакаров от 12,5 мм

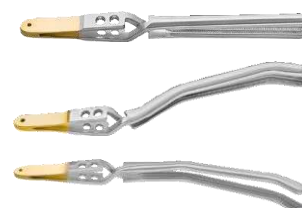

Разборные биполярные щипцы для бариатрической хирургии

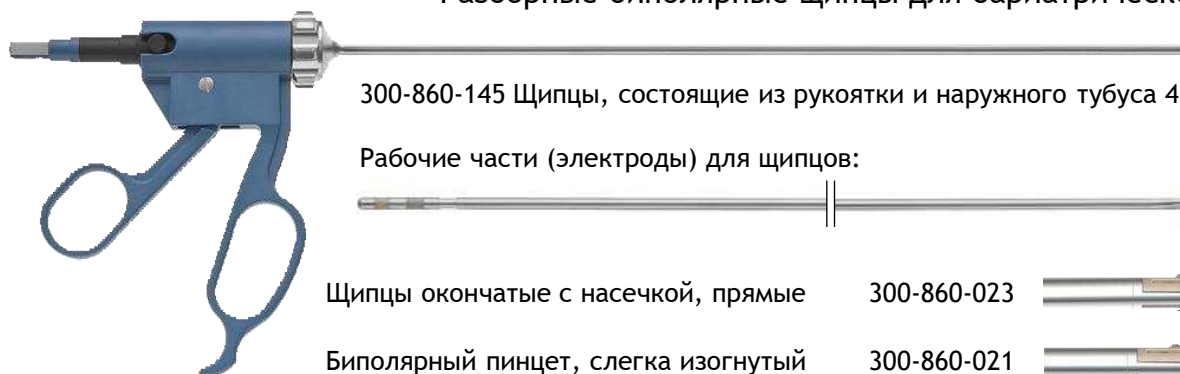

300-860-145 Щипцы, состоящие из рукоятки и наружного тубуса 450 мм

Рабочие части (электроды) для щипцов:

Щипцы окончатые с насечкой, прямые 300-860-023

Биполярный пинцет, слегка изогнутый 300-860-021







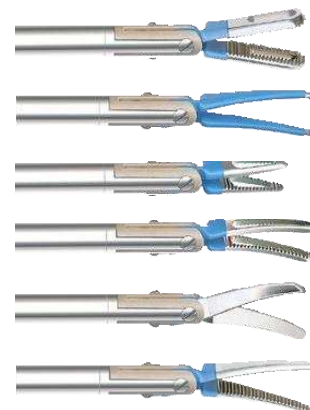

Щипцы окончатые с насечкой, «Дельта» 300-860-024

Щипцы окончатые с насечкой, изогнутые 300-860-025

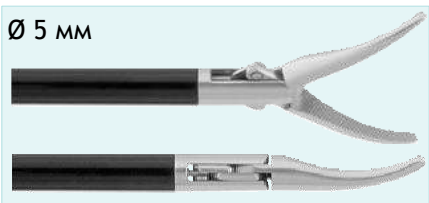
Ножницы биполярные по Metzenbaum, ТС 300-860-028

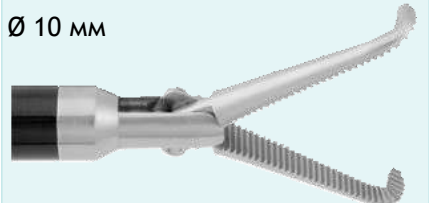
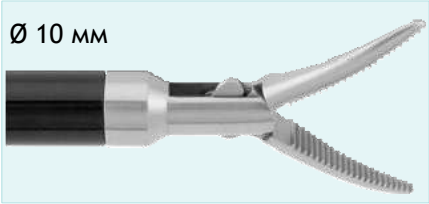
Диссектор биполярный по Maryland 300-860-029

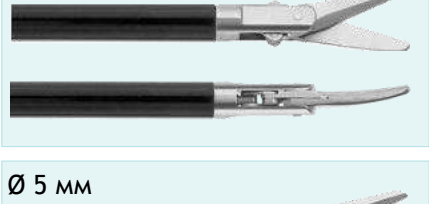

			 <p>инструмент в сборе с рук-кой 300-750-001</p>	 <p>инструмент в сборе с рук-кой 300-750-101</p>
	только вставка			
 <p>Ø 5 мм</p>	300-401-732	300-411-732	300-421-732	
KELLY				
Диссектор с изогнутыми, слегка суженными браншами, с насечкой, широко открывающийся, 2 подвижные бранши, Ø 5 мм, 450 мм				
 <p>Ø 5 мм</p>	300-401-738	300-411-738	300-421-738	
 <p>Ø 10 мм</p>	*300-401-739	*300-411-739	*300-421-739	
MIXTER				
Диссектор с тонкими браншами, изогнутыми на 90°, с мелкой перекрестной насечкой, 2 подвижные бранши, Ø 5 мм, 450 мм * тупоконечный, Ø 10 мм				
 <p>Ø 10 мм</p>	300-401-730	300-411-730	300-421-730	
MARYLAND				
Диссектор с изогнутыми браншами, тупоконечный 2 подвижные бранши, Ø 10 мм, 450 мм				
 <p>Ø 5 мм</p>	300-401-025	300-411-025	300-421-025	
DOLPHIN (дельфин)				
Щипцы для диссекции и захвата с мелкой поперечной насечкой, конический, 2 подвижные бранши, Ø 5 мм, 450 мм				
 <p>Ø 5 мм</p>	300-401-082	300-411-082	300-421-082	
Щипцы биопсийные овальные чашевидные с острыми кромками, 2 подвижные бранши, Ø 5 мм, 450 мм				
 <p>Ø 5 мм</p>	300-401-067	300-411-067	300-421-067	
ORIGINAL METZENBAUM				
Ножницы 12 мм, слегка изогнутые, 2 подвижные бранши, Ø 5 мм, 450 мм				
 <p>Ø 5 мм</p>	300-401-070	300-411-070	300-421-070	
METZENBAUM				
Ножницы 18 мм, слегка изогнутые, 2 подвижные бранши, Ø 5 мм, 450 мм				

Ø 5 мм

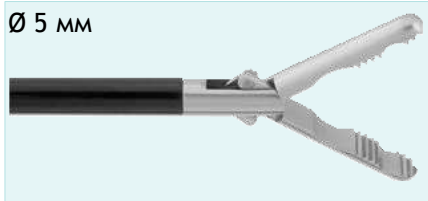

только вставка

300-401-015



инструмент в сборе
с рук-кой 300-750-001

300-431-015



инструмент в сборе
с рук-кой 300-750-101

300-441-015

FUNDUS

Щипцы захватывающие, с 2 углублениями, с насечкой
2 подвижные бранши, Ø 5 мм, 450 мм

Ø 5 мм



300-401-001

300-431-001

300-441-001

BULLNOSE (бычий нос)

Щипцы захватывающие, усиленные со стандартной поперечной
насечкой, 2 подвижные бранши, Ø 5 мм, 450 мм

Ø 5 мм

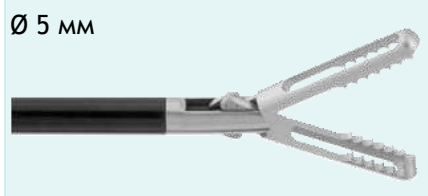

300-401-017

300-431-017

300-441-017

ГРИППЕР №1 (захват)

Щипцы захватывающие, окончательные, с грубой насечкой,
2 подвижные бранши, Ø 5 мм, 450 мм

Ø 5 мм

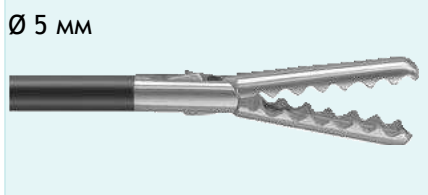

300-401-013

300-431-013

300-441-013

Щипцы захватывающие, длинные бранши с глубокой чашей и
атравматичной волнообразной насечкой по бокам,
2 подвижные бранши, Ø 5 мм, 450 мм

Ø 5 мм



300-401-201

300-431-201

300-441-201

КОБРА

Зажим с насечкой, 2x4 острых зуба, 2 подвиж. бранши, Ø 5 мм, 450
мм

Ø 5 мм

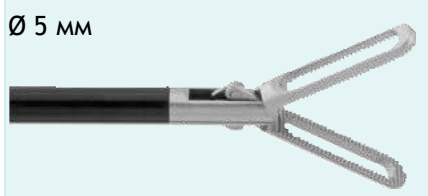

300-401-289

300-431-289

300-441-289

JOHANS

Зажим окончательный, бранши 20 мм, 2 подвиж. бранши, Ø 5 мм, 450 мм

Ø 5 мм

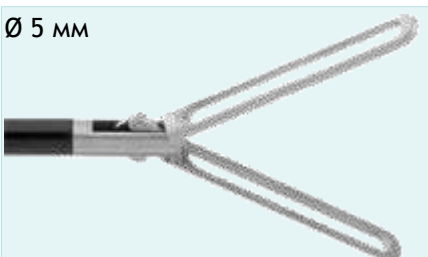

300-401-291

300-431-291

300-441-291

LONG JOHANS (длинный)

Зажим окончательный, бранши 40 мм, 2 подвиж. бранши, Ø 5 мм, 450 мм

Ø 5 мм



только вставка

300-401-713



инструмент в сборе с рук-кой 300-750-003

300-431-713



инструмент в сборе с рук-кой 300-750-103

300-441-713



инструмент в сборе с рук-кой 300-750-105

300-461-713

КОГТЕВОЙ ЗАХВАТ

Зажим гладкий, 2x3 агрессивных зуба, 1 подв.бранша, Ø 5 мм, 450 мм

Ø 10 мм

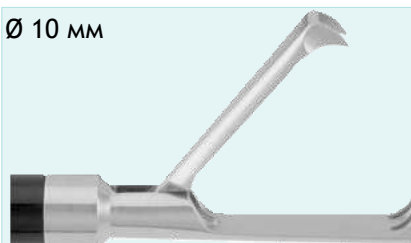

только вставка

300-401-710



инструмент в сборе с рук-кой 300-750-001

300-431-710



инструмент в сборе с рук-кой 300-750-101

300-441-710

КОГТЕВОЙ ЗАХВАТ

Зажим гладкий, 2x3 агрессивных зуба, 1 подвижная бранша, Ø 10 мм, 450 мм

Ø 10 мм

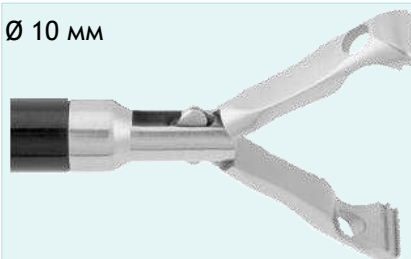

300-401-079

300-431-079

300-441-079

DEBAKEY БАВСОСК

Зажим атравматичный, с округлыми кончиками, с насечкой DeBakey, 2 подвижные бранши, Ø 10 мм, 450 мм

Ø 10 мм

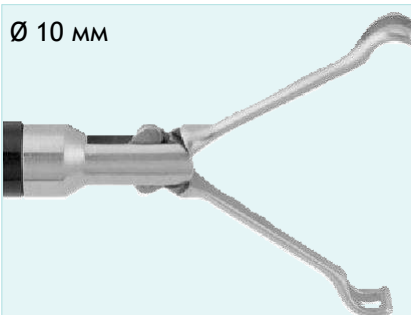

300-401-078

300-431-078

300-441-078

БАВСОСК

Зажим атравматичный, с округлыми кончиками, с мелкой насечкой, средней длины, 2 подвижные бранши, Ø 10 мм, 450 мм

Ø 10 мм

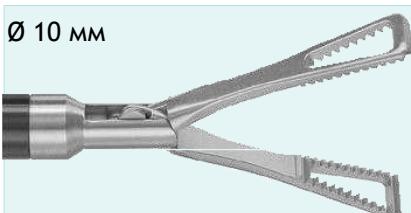

300-401-085

300-431-085

300-441-085

COLLIN

Зажим с V-образными браншами, окончатый, с глубокой насечкой, 2 подвижные бранши, Ø 10 мм, 450 мм



Многофункциональный форточный клапан троакара



Силиконовый лепестковый клапан троакара

Канюли троакара
Рабочая длина ~ 100 мм



A



B



C



D



E

- A Нержавеющая сталь, гладкая
- B Нержавеющая сталь, с резьбой
- C Нержавеющая сталь, скошенная
- D Пластиковая, гладкая
- E Пластиковая, с резьбой

Форточный клапан Ø 5,5 мм

- 300-220-055
- 300-221-055
- 300-222-055 ★
- 300-223-055
- 300-224-055

Силиконовый клапан Ø 5,5 мм

- 300-230-055
- 300-231-055
- 300-232-055
- 300-233-055
- 300-234-055



Троакар с форточным клапаном, с гладкой канюлей, 70 мм, Ø 3.5 мм
300-112-035



- | Стилеты: | Пирамидальный | Конический | Атравматич. по Hasson |
|----------|---------------|-------------|-----------------------|
| Ø 3.5 мм | 300-241-035 | 300-240-035 | 300-242-035 |
| Ø 5.5 мм | 300-241-055 ★ | 300-240-055 | 300-242-055 |



300-152-055 Безопасный стилет 5.5 мм



Колпачок
300-250-035
300-250-055



Кольцо внутреннее
300-250-235
300-250-255



Кольцо наружное
300-250-135

Прокладки,
10шт/уп

Ø 3.5 мм
Ø 5.5 мм

RZ EASYCLEAN MINI

С 2 плунжерными клапанами разного цвета. Универсальный коннектор отсосного канала и боковой коннектор Luer-Lock ирригационного канала

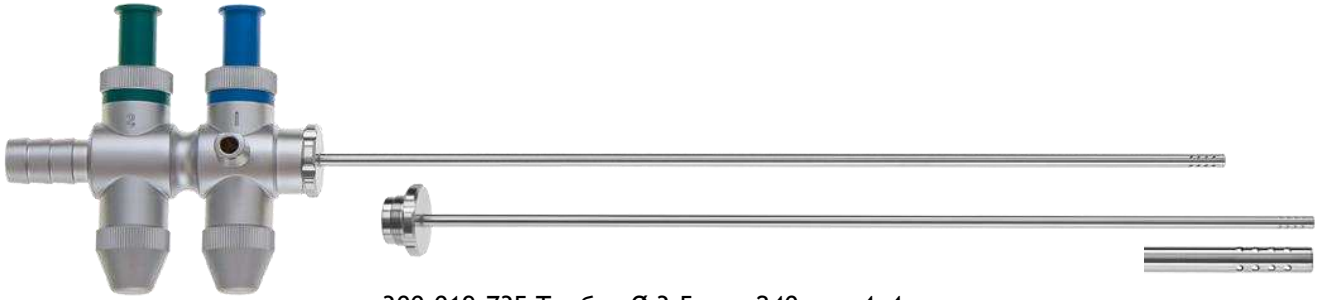

300-019-735 Трубка Ø 3.5 мм, 240 мм, 4x4 отверстия на дистальном конце

300-019-700 Комплект из трубки 3,5 мм 300-019-735 и клапана с большим каналом 300-019-501

300-019-701 Комплект из трубки 3,5 мм 300-019-735 и клапана с малым каналом 300-019-601



300-165-100

Отсос-ирригатор с 2 плунжерными клапанами. Прямой отсасывающий канал с универсальным коннектором и промывной канал с боковым коннектором Luer-Lock. Съемная эргономичная пластина для удобства очистки.



300-166-100 ★

Отсос-ирригатор с пистолетной рук-кой. 2-ходовой рычаг и 2 больших универсальных коннектора.



Трубка Ø 3 мм

Длина	4 отверстия	4x4 отверстия
340 мм	300-172-003	300-173-003
250 мм	300-172-253	300-173-253



Трубка Ø 3 мм, Luer

Длина	4 отверстия	4x4 отверстия
340 мм	300-192-003	300-193-003
250 мм	300-192-253	300-193-253

300-192-000 ★ С поворотным 2-ходовым рычагом



Зонд пальпационный, градуированный, Ø 2.8 мм

300-193-303	330 мм
300-195-253	250 мм



Игла для пункций и инъекций, Ø 2.8 мм, острый кончик Ø 1,2 мм

300-194-303	330 мм
300-194-253	250 мм

ЛАПАРОСКОПИЧЕСКИЙ МИКРОИНСТРУМЕНТ ИЗ 2 ЧАСТЕЙ





Модульный инструмент Ø 3 мм для педиатрической хирургии, но не только для неё. Состоит из рукоятки и рабочей вставки с трубкой. Промывной канал с коннектором Luer-Lock.





Ø 3 мм

Рабочая часть с трубкой, без рукоятки:





НОЖНИЦЫ

	По Metzenbaum, прямые, 12 мм, с 2 подвижными браншами	300-503-069	330 мм
		300-505-069	210 мм
	Крючковидные, округлые, 12 мм, с 1 подвижной браншей	300-503-060	330 мм
		300-505-060	210 мм
	Перитонеальные, прямые, деликатные, с мелкой насечкой, с 1 подвижной браншей	300-503-063	330 мм
		300-505-063	210 мм
	По Metzenbaum, слегка изогнутые, 12 мм, с 2 подвижными браншами	300-503-067	330 мм
		300-505-067	210 мм
	Микроножницы, прямые, остроконечные, с 1 подвижной браншей	300-503-570	330 мм
		300-505-570	210 мм



БИОПСИЙНЫЕ ЩИПЦЫ

	Острые, овальные, с 2 подвижными браншами	300-503-082	330 мм
		300-505-082	210 мм
	Острые, овальные, с 1 иглой, с 2 подвижными браншами	300-503-080	330 мм
		300-505-080	210 мм

ЗАХВАТЫВАЮЩИЕ ЩИПЦЫ

	По Fundus, с насечкой, с 2 подвижными браншами	300-503-015	330 мм
		300-505-015	210 мм
	«Дельфин», с мелкой насечкой, с чашей, конические, с 2 подвижными браншами	300-503-025	330 мм
		300-505-025	210 мм
	По Johans, атравматичные, окончатые, с насечкой, с 2 подвижными браншами	300-503-052	330 мм
		300-505-052	210 мм
	«Стандарт», с насечкой, с чашей, с 2 подвижными браншами	300-503-000	330 мм
		300-505-000	210 мм
	Когтевые, 2x3 зуба, гладкие, с 1 подвижной браншей	300-503-710	330 мм
		300-505-710	210 мм

ДИССЕКТОРЫ

	По Maryland, тонкий, с насечкой, изогнутый, конический, с 2 подв. браншами	300-503-731	330 мм
		300-505-731	210 мм
	«Дельфин», с мелкой насечкой, с 2 подвижными браншами	300-503-021	330 мм
		300-505-021	210 мм
	«Игольчатый нос», захватывающий, с перекрестной насечкой, тонкий, конический, с 2 подв. браншами	300-503-016	330 мм
		300-505-016	210 мм

ЛАПАРОСКОПИЧЕСКИЙ МИНИ ИНСТРУМЕНТ ИЗ 3 ЧАСТЕЙ

- Более прочная конструкция, для менее инвазивной хирургии «без шрамов»
- Идеальное сочетание малого размера, а также прочности, стабильности и передачи усилия
- Простая сборка и разборка для легкой очистки
- Диаметр 3.5 мм разработан для детской (250 мм) и мини лапароскопии





Тубус наружный изолированный, Ø 3.5 мм
совместим со всеми рукоятками

300-660-035 330 мм
300-550-035 250 мм

300-750-101 Рукоятка без кремальеры
300-750-103 Рукоятка с кремальерой
300-750-105 Рукоятка с отключаемой кремальерой (на рисунке)





НОЖНИЦЫ

	Крючковидные, округлые, с 1 подвижной браншей	300-403-060 330 мм	300-404-060 250 мм
	По Metzenbaum, слегка изогнутые, 12 мм, с 2 подвижными браншами	300-403-069 330 мм	300-404-069 250 мм



БИОПСИЙНЫЕ ЩИПЦЫ

	Острые, овальные, с 2 подвижными браншами	300-403-082 330 мм	300-404-082 250 мм
---	---	--------------------	--------------------

ЗАХВАТЫВАЮЩИЕ ЩИПЦЫ

	По Fundus, с насечкой, с двумя углублениями, с 2 подвижными браншами	300-403-015 330 мм	300-404-015 250 мм
	С атравматичной насечкой по DeVakey, 25 мм, с 2 подвижными браншами	300-403-244 330 мм	300-404-244 250 мм
	По Johans, 20 мм, окончатые, с 1 подвижной браншей	300-403-284 330 мм	300-404-284 250 мм
	По Johans, 20 мм, окончатые, с 2 подвижными браншами	300-403-289 330 мм	300-404-289 250 мм

ДИССЕКТОРЫ

	По Kelly, с перекрестной насечкой, слегка сужающийся, с 2 подвижными браншами	300-403-731 330 мм	300-404-731 250 мм
	По Mixer, 90°, с мелкой насечкой, с 2 подвижными браншами	300-403-021 330 мм	300-404-021 250 мм

РАЗБОРНЫЕ БИПОЛЯРНЫЕ ЩИПЦЫ Ø 3 мм

- высокое качество при малом диаметре
- вращение рабочей части на 360°
- прямая передача усилия и защита от перегрузки
- плоский биполярный разъем для стандартных кабелей
- для введения требуется небольшой прокол

Состоят из рабочей части, наружного тубуса и рукоятки:

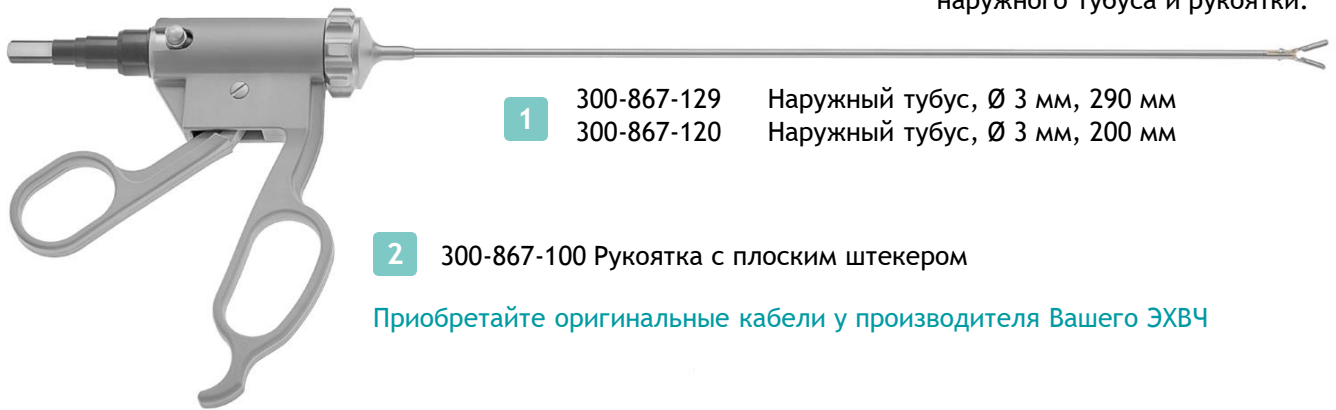

- 1 300-867-129 Наружный тубус, Ø 3 мм, 290 мм
- 300-867-120 Наружный тубус, Ø 3 мм, 200 мм

- 2 300-867-100 Рукоятка с плоским штекером

Приобретайте оригинальные кабели у производителя Вашего ЭХВЧ

Рабочая часть (электрод), Ø 3 мм, 2 подвижные бранши 3



Щипцы окончатые с насечкой, прямые	300-867-529	290 мм
	300-867-520	200 мм
Биполярный диссектор, изогнутый	300-867-629	290 мм
	300-867-620	200 мм
Биполярные ножницы, изогнутые	300-867-729	290 мм
	300-867-720	200 мм

Деликатные. Состоят из рабочей части, наружного и внутреннего тубуса, а также рукоятки:

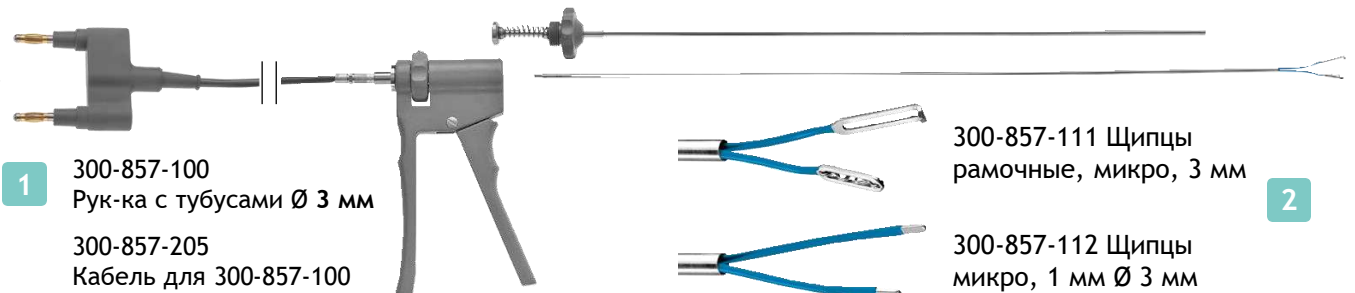

- 1 300-857-100 Рук-ка с тубусами Ø 3 мм
- 300-857-205 Кабель для 300-857-100

- 2 300-857-111 Щипцы рамочные, микро, 3 мм
- 300-857-112 Щипцы микро, 1 мм Ø 3 мм

ЭЛЕКТРОД БИПОЛЯРНЫЙ МИКРО, 3 мм



300-857-301 L-образный 300-857-302 V-образный 300-857-303 Игольчатый

МОНОПОЛЯРНЫЕ ЭЛЕКТРОДЫ, Ø 2,8 мм



Монопольные коагуляционные электроды, Ø 2.8 мм

	J-образный крючок	300-200-132	330 мм
	L-образный крючок	300-200-232	250 мм
	Шаровидный	300-200-133	330 мм
	Лопатка	300-200-233	250 мм
	Игольчатый	300-200-132	330 мм
		300-200-232	250 мм
		300-200-131	330 мм
		300-200-231	250 мм
		300-200-137	330 мм
		300-200-237	250 мм

ТС ЭНДОСКОПИЧЕСКИЕ ИГЛОДЕРЖАТЕЛИ, Ø 3 мм



Прямой

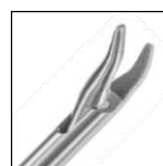

Левый



Правый

Ø 3 мм

Прямая рукоятка	Угловая рукоятка	Форма	Насечка	Длина
300-300-330	300-300-360	Прямой	ТС, с насечкой	330 мм
300-300-340	300-300-370	Изогнутый влево	ТС, с насечкой	330 мм
300-300-341	300-300-371	Изогнутый вправо	ТС, с насечкой	330 мм
300-300-430	300-300-460	Прямой	ТС, с насечкой	450 мм
300-300-440	300-300-470	Изогнутый влево	С алмазным напылением	450 мм
300-300-441	300-300-471	Изогнутый вправо	ТС, с насечкой	450 мм



Проволочная корзинка с силиконовыми держателями для 2 эндоскопов.

600-292-052 290 x 80 x 52 мм, для оптики до 190 мм.
 600-462-052 460 x 80 x 52 мм, для оптики до 350 мм.
 600-670-052 670 x 80 x 52 мм, для оптики до 500 мм.



600-464-229
 Модульный контейнер для фиксации инструментов резиновыми жгутами, 464 x 229 x 51 мм

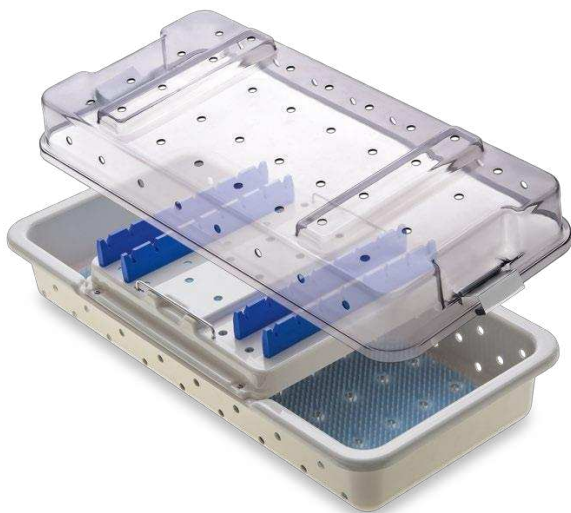

600-512-000
 Контейнер для 12 лапароинструментов длиной до 320 мм, 478 x 203 x 130 мм



600-511-000
 Универсальный пластиковый контейнер, двухъярусный, 502 x 239 x 102 мм



600-513-003
 Контейнер-рамка с держателями эндоскопических инструментов

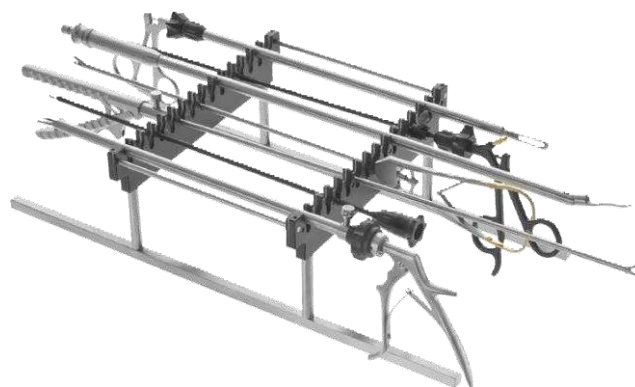

300-000-095
 Контейнер-рамка с держателями инструментов (без инструментов). Совместима с контейнерами "Safety"

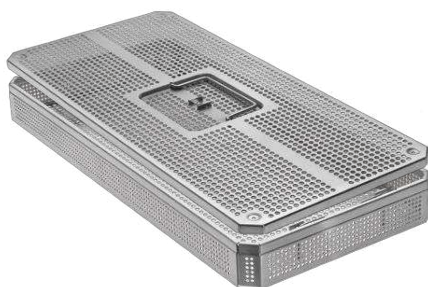

Контейнер перфорированный с крышкой

Размер (ДхШхВ)	Артикул
545 x 255 x 35 мм	600-540-535 ★
545 x 255 x 55 мм	600-540-555 ★
545 x 255 x 75 мм	600-540-575
545 x 255 x 105 мм	600-540-605



Контейнер «Safety» с двойной крышкой, 580 x 280 мм (дно с перфорацией и без)

Цвет	200 мм	200 мм	260 мм	260 мм
●	600-580-201	600-579-201	600-580-261	600-579-261
●	600-580-202	600-579-202	600-580-262	600-579-262
●	600-580-203	600-579-203	600-580-263	600-579-263
●	600-580-204	600-579-204	600-580-264	600-579-264
●	600-580-205 ★	600-579-205	600-580-265	600-579-265
●	600-580-206	600-579-206	600-580-266	600-579-266



600-100-000
RZ-AquaJet Промывочный пистолет с 9 насадками, крючком для подвешивания и шлангом 1 м



600-290-610
Фильтр бумажный СТАНДАРТ, 100 шт



600-480-100
Фильтр текстильный СТАНДАРТ, 1 шт



600-380-100
Фильтр PTFE (тефлоновый), круглый, на 1200 циклов



160-510-300 Щипцы трехзубые для ваты, 300 мм



300-135-905 Щетка, 500 мм, Ø 5 мм

300-135-910 Щетка, 500 мм, Ø 10 мм

300-215-000 Щетка, 215 мм, щетина 60 мм, Ø 13 мм

300-420-065 Щетка, 420 мм, щетина 65 мм, Ø 3 мм

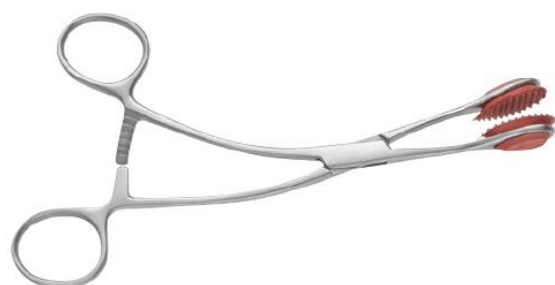

430-467-170
Щипцы по Young, 170 мм

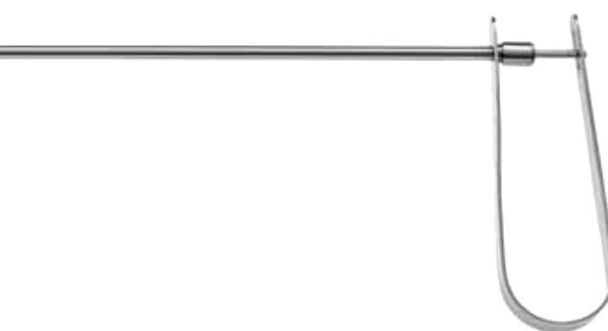

700-900-250
Масленка в форме пипетки, без масла, 140 мм



Инсуффляторы CO₂

- 300-900-020 A2, 20 л/мин, без подогрева
- 300-900-021 A2, 20 л/мин, с подогревом
- 300-900-030 A3, 30 л/мин, без подогрева
- 300-900-031 A3, 30 л/мин, с подогревом
- 300-900-040 A4, 45 л/мин, без подогрева
- 300-900-041 A4, 45 л/мин, с подогревом
- 300-902-007 Фильтр стерильный, 50 шт
- 300-902-001 Адаптер для подогрева газа
- Трубка силиконовая:
- 300-902-004 с подогревом
- 300-902-005 без подогрева



300-000-300

Помпа лапароскопическая P 3000, в комплекте с:

- 300-000-301 трубками силиконовыми,
- 300-000-302/-303 канюлями отсосно-ирригационными Ø 5 мм/10 мм

Заказывается отдельно:

- 300-000-307 Педаль двойная

300-000-100

Помпа лапароскопическая P 1000 в комплекте с:

- 300-000-102 трубками силиконовыми,
- 300-000-101 банкой 2 л с клапаном переполнения,
- 300-001-521 канюлей 235 мм,
- фильтрами стерильными (2шт)

Максимальный поток жидкости: 3 л/мин

Максимальное давление: 750/-525 мм.рт.ст.

Заказывается отдельно:

- 300-000-110 Педаль с кабелем 3 м
- 300-000-103 Фильтр стерильный, 10 шт



Видеокамера эндоскопическая с видеоголовкой:

- 300-001-600 - F 1, 1-чиповая, Full
- 300-001-601 - F 2, 1-чиповая, Full HD, с функц. записи
- 300-001-800 - F 3, 3-чиповая, Full HD
- 300-001-804 - F 4, 3-чиповая, Full HD, с функц. записи
- 300-001-840 - K4000, 3-чиповая, 4K UHD, с функцией записи, 3840 x 2160 пкс

C-mount адаптер:

- 300-001-813 - фокусное расстояние 14 мм
- 300-001-814 - фокусное расстояние 25 мм
- 300-001-815 - фокусное расстояние 28 мм
- 250-015-036 - фокусное расстояние 15-36 мм ZOOM



Источник света эндоскопический светодиодный

- 300-900-180 LUMEN LED1, 180 Вт
- 300-900-300 LUMEN LED3, 300 Вт

Светофод фиброволоконный:

- 250-048-230 Ø 4.8 мм, 2300 мм ★
- 250-048-300 Ø 4.8 мм, 3000 мм
- 250-039-000 Коннектор для осветителя RZ/Storz
- 250-042-000 Коннектор для эндоскопа RZ/Storz

В комплект поставки также входит кабель сетевой, инструкция на русском языке

См. также каталог [Оборудование](#) на сайте emp77.ru

См. также [полный каталог](#) инструментов и оборудования для лапароскопии:



ООО «Эндомедпроект»
+7 (495) 649-63-47
office@emp77.ru
emp77.ru

2023

