



ГИСТЕРОСКОПИЯ

2024





ООО "Эндомедпроект" является уполномоченным представителем компании RZ-Medizintechnik GmbH в России.

Компания RZ-Medizintechnik GmbH - производитель оборудования и инструментов для всех разделов жёсткой эндоскопии (лапароскопии, эндоурологии, эндогинекологии, артроскопии, ЛОР, пластической хирургии и др.). Продукция RZ-Medizintechnik это образец немецкого качества и соответствует европейским стандартам, благодаря чему пользуется популярностью во всем мире.

Будем рады взаимовыгодному сотрудничеству!

Наши контакты:

127486, Москва, Коровинское ш., дом 1, корп.2

E-mail: office@emp77.ru

<https://www.emp77.ru/>

Телефон: +7 (495) 649-6347



Комплект для гистероскопии и внутриматочной ВЧ-хирургии

DR. ACCARDI
INSTRUMENTS

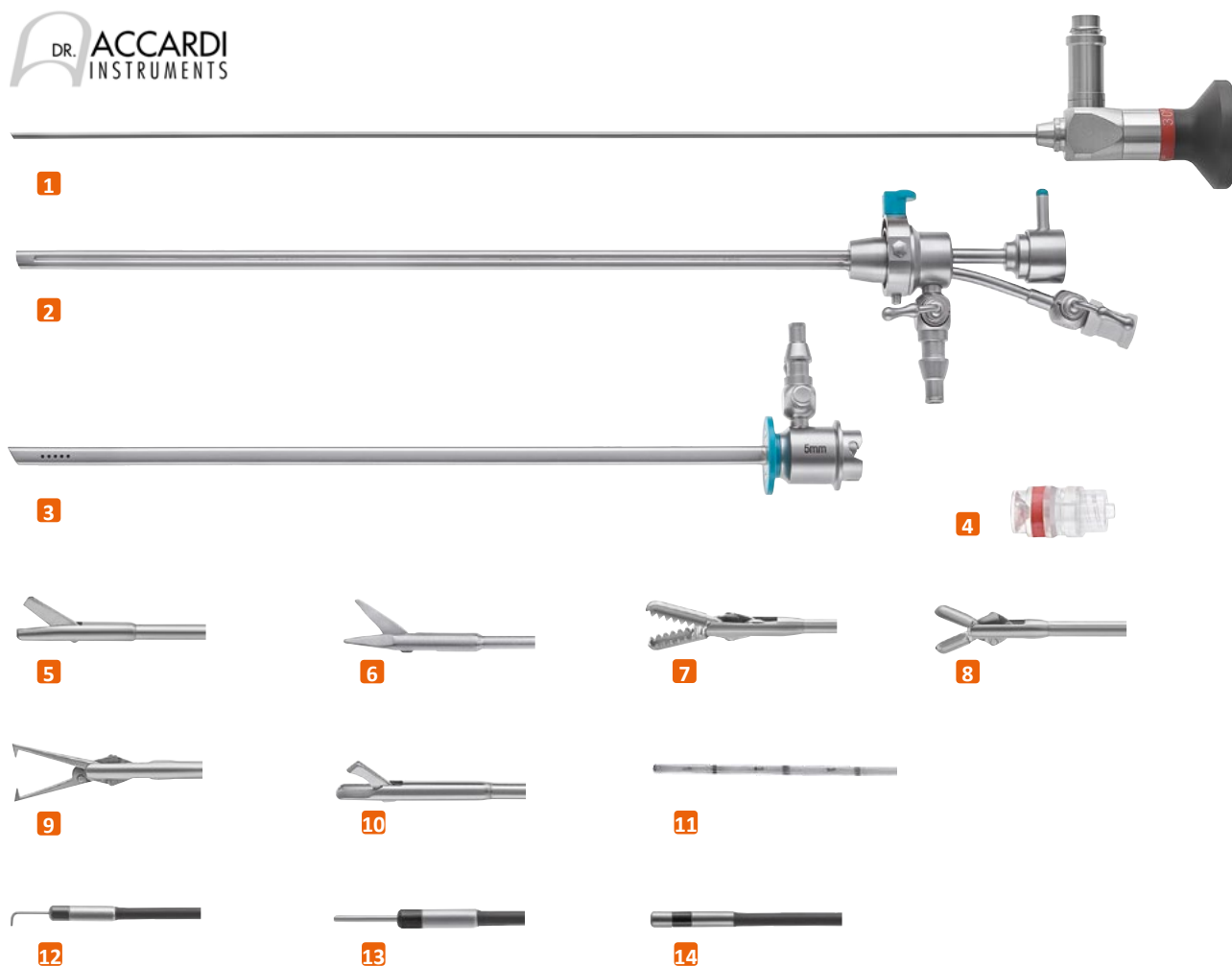

1	Эндоскоп жесткий – гистероскоп Ø 2,9 мм, 30°	351-829-030	1 шт.
2	Тубус операционный, Ø 4,3 мм с каналом для инструментов 5 Charr.	351-400-143	1 шт.
3	Тубус операционный наружный, постоянного промывания Ø 5 мм	351-400-150	1 шт.
4	Клапан для рабочих каналов 3-10 Charr., с LuerLock, силиконовый, одноразовый, стерильный, 10 шт/упак	351-905-105	1 уп.
5	Ножницы полужесткие, тупые, 5 Charr., рабочая длина 400 мм	351-100-305	1 шт.
6	Ножницы полужесткие, острые, 5 Charr., рабочая длина 400 мм	351-118-305	1 шт.
7	Щипцы захватывающие полужесткие, 5 Charr., рабочая длина 400 мм	351-116-305	1 шт.
8	Щипцы биопсийные полужесткие, 5 Charr., рабочая длина 400 мм	351-120-305	1 шт.
9	Щипцы захватывающие полужесткие, 5 Charr., рабочая длина 400 мм	351-117-305	1 шт.
10	Выкусыватель биопсийный полужесткий, 5 Charr., раб. длина 400 мм	351-126-305	1 шт.
11	Зонд пальпационный, 5 Charr., рабочая длина 400 мм	351-125-105	1 шт.
12	Электрод биполярный, игольчатый, 5 Charr., 90°, раб. длина 360 мм	351-360-015	1 шт.
13	Электрод биполярный, игольчатый, 5 Charr., прямой, р. длина 360 мм	351-360-005	1 шт.
14	Электрод биполярный, шар, 5 Charr., рабочая длина 360 мм	351-370-105	1 шт.

Приобретайте оригинальные кабели у производителя Вашего ЭХВЧ

Биполярный/монополярный (Гибридный) резектоскоп Grazia 18.5 Charr.

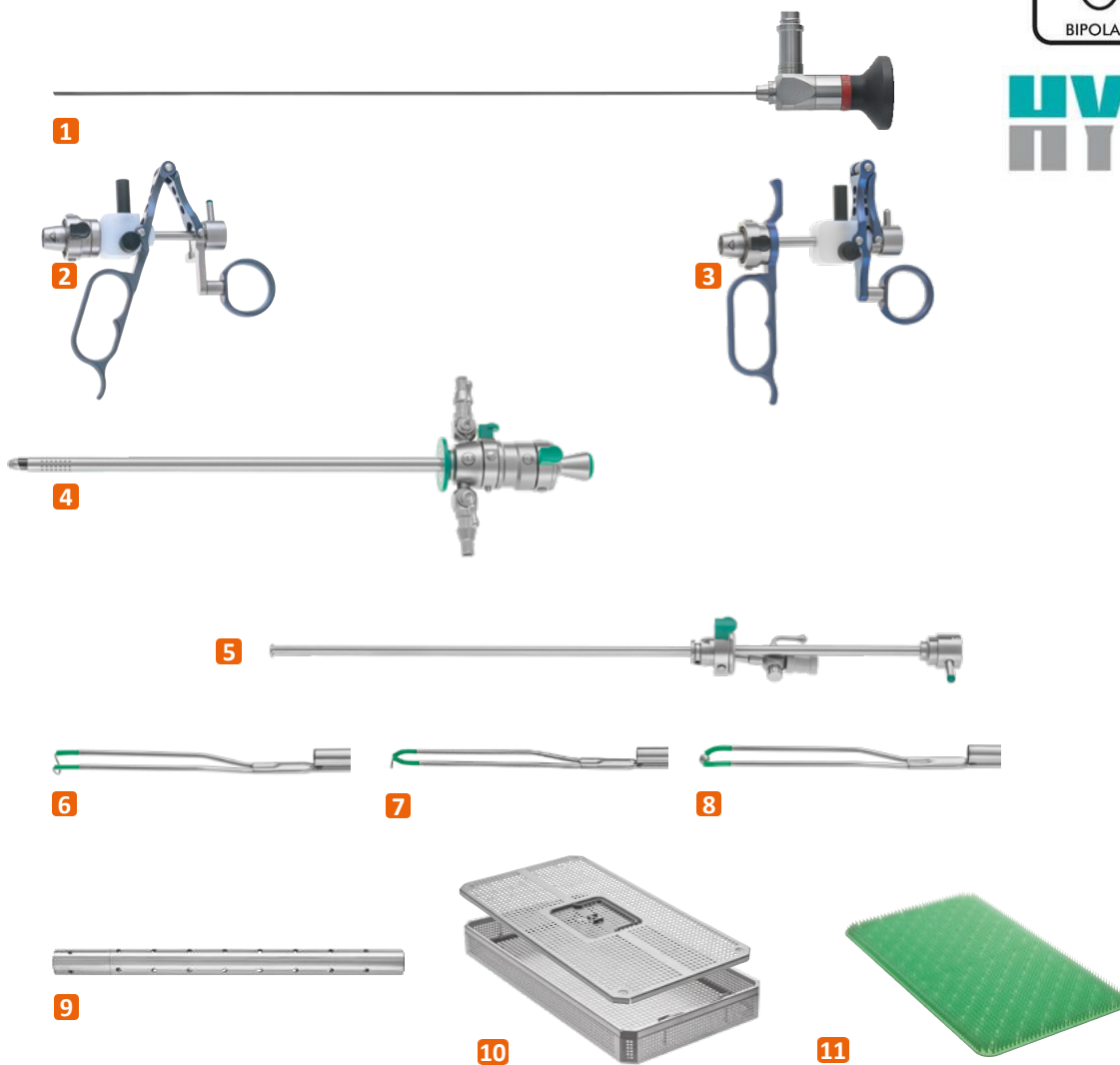

1 Эндоскоп жесткий – гистероскоп Ø 2,9 мм, 30°	351-829-030	1 шт.
2 Рабочий элемент резектоскопа, биполярный/монополярный (гибрид), активный	351-400-201	1 шт.
3 Рабочий элемент резектоскопа, биполярный/монополярный (гибрид), пассивный	351-400-200	1 шт.
4 Тубус резектоскопа, вращающийся, с керамическим кончиком	351-000-185	1 шт.
5 Обтуратор визуальный, с рабочим каналом для инструментов 5 Charr.	351-000-180	1 шт.
6 Электрод – петля угловая	351-000-201	1 шт.
7 Электрод – нож	351-000-203	1 шт.
8 Электрод – шар	351-000-205	1 шт.
9 Тубус для стерилизации электродов	253-300-999	1 шт.
10 Контейнер из нержавеющей стали, перфорированный, 480x254x55 мм, с крышкой	600-485-555	1 шт.
11 Силиконовый коврик, зеленый, 440x230 мм	600-281-003	1 шт.

**Биполярный/монополярный (Гибридный)
резектоскоп 24/26 Charr.**

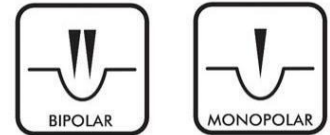

HYBRID

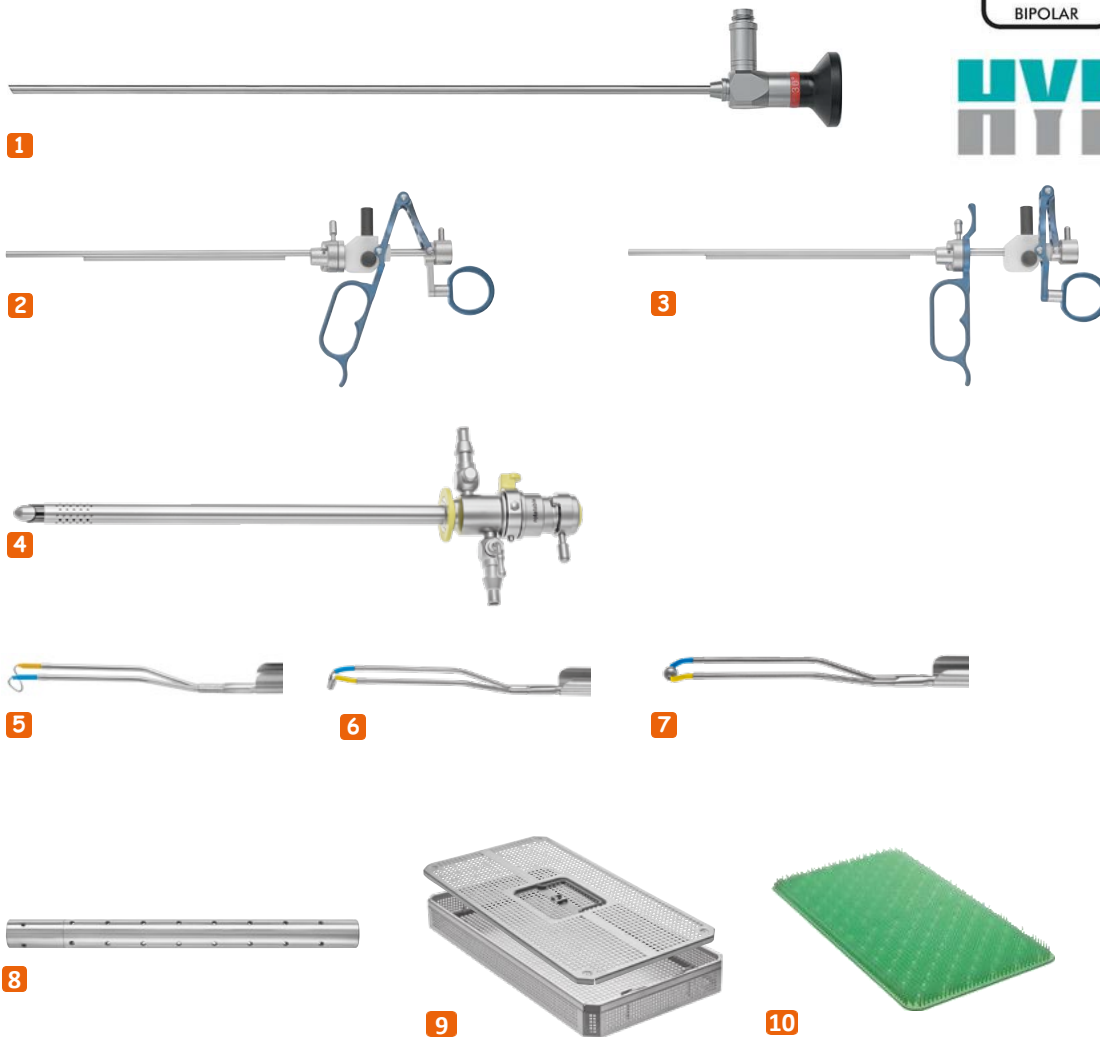

1 Эндоскоп жесткий – гистероскоп Ø 4 мм, 30°	351-804-030	1 шт.
2 Рабочий элемент резектоскопа, биполярный/монополярный (гибрид), активный	253-000-401	1 шт.
3 Рабочий элемент резектоскопа, биполярный/монополярный (гибрид), пассивный	253-000-400	1 шт.
4 Тубус резектоскопа, вращающийся, с керамическим кончиком	253-000-256	1 шт.
5 Электрод – петля угловая	253-400-201	1 шт.
6 Электрод – нож	253-400-203	1 шт.
7 Электрод – шар	253-400-205	1 шт.
8 Тубус для стерилизации электродов	253-300-999	1 шт.
9 Контейнер из нержавеющей стали, перфорированный, 480x254x55 мм, с крышкой	600-485-555	1 шт.
10 Силиконовый коврик, зеленый, 440x230 мм	600-281-003	1 шт.

Приобретайте оригинальные кабели у производителя Вашего ЭХВЧ

Базовый комплект оборудования для гистероскопии



1	Помпа гистероскопическая роликовая P1	351-100-200	1 шт.
2	Видеокамера цифровая F4, с функцией записи, трехчиповая, FULL HD	300-001-804	1 шт.
3	C-mount адаптер, фокусное расстояние 14 мм	300-001-813	1 шт.
5	Источник света светодиодный LUMEN LED1	300-900-180	1 шт.
6	Световод фиброволоконный, диаметр 3,5 мм, длина 2300 мм	250-035-230	1 шт.
7	Адаптер световода для соединения с источниками света RZ/Storz	250-039-000	1 шт.
8	Адаптер световода для соединения с эндоскопами RZ/Storz	250-042-000	1 шт.

ЭНДОСКОПЫ ДЛЯ ГИСТЕРОСКОПИИ

рабочая длина 300 мм, общая длина 356 мм

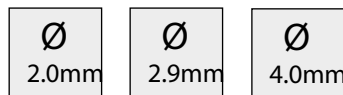

● 0° направление обзора

Ø 2.0mm	351-720-000
Ø 2.9mm	351-829-000
Ø 4.0mm	351-804-000



○ 12° направление обзора

Ø 2.9mm	351-829-012
Ø 4.0mm	351-804-012



● 30° направление обзора

Ø 2.0mm	351-720-030
Ø 2.9mm	351-829-030
Ø 4.0mm	351-804-030



● 70° направление обзора

Ø 4.0mm	351-804-070
---------	-------------

Ø
2.0mm

КОМПЛЕКТЫ МИНИ-ОПЕРАЦИОННЫХ ГИСТЕРОСКОПОВ

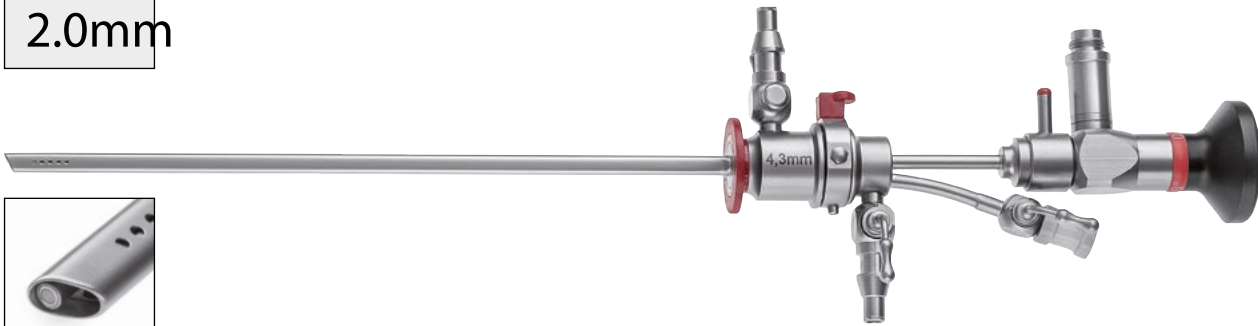

351-720-550
Тубус операционный внутренний с одним рабочим каналом для инструментов 5 Charr., с приточным краном, для работы с 351-720-650 и мини-гистероскопом 2 мм



351-720-650
Тубус операционный наружный, Ø 4.3 мм, овальный, рабочая длина 192 мм, с отводным краном, для работы с 351-720-550

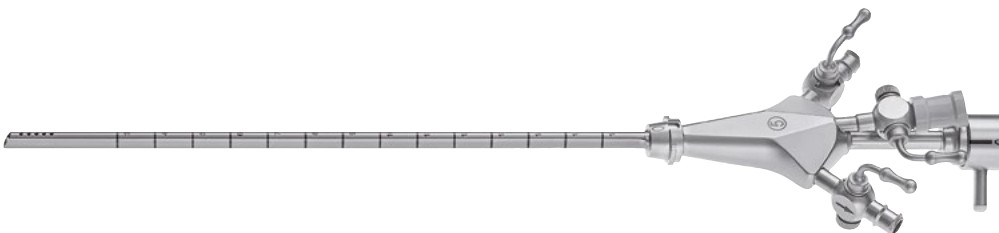

351-400-040
Тубус операционный, компактный, постоянного промывания, Ø 4,3 мм, овальный, рабочая длина 170 мм, с рабочим каналом для инструментов 5 Charr., с 2 кранами, для мини-гистероскопа 2 мм
351-720-030



КОМПЛЕКТЫ МИДИ-ОПЕРАЦИОННЫХ ГИСТЕРОСКОПОВ

Со стержневыми линзами

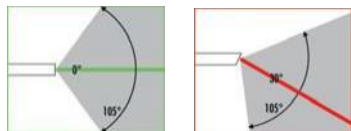

FULL HD

351-829-000 Гистероскоп, Ø 2,9 мм, 0°, рабочая длина 300 мм, общая длина 355 мм
 351-829-030 Гистероскоп, Ø 2,9 мм, 30°, рабочая длина 300 мм, общая длина 355 мм



351-400-037
 Тубус операционный, Ø 5 мм, рабочая длина 248 мм, грушевидный, с рабочим каналом для инструментов 5 Charr., с 2 кранами, для работы с мидигистероскопом 2,9 мм

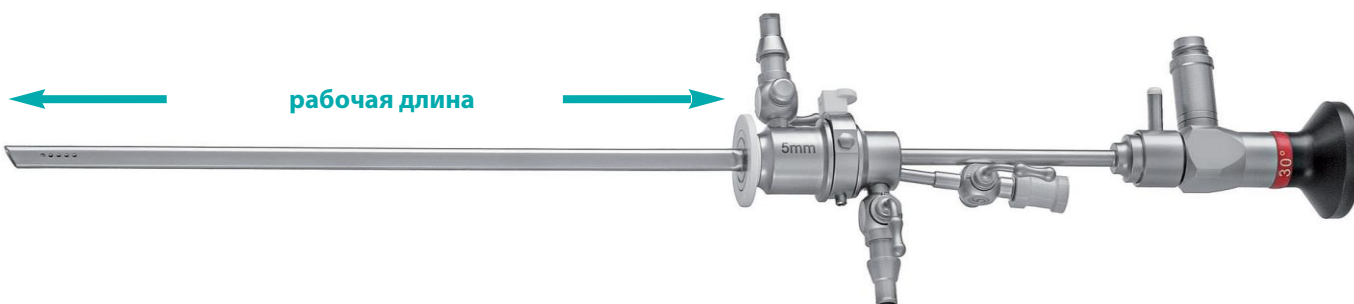

← рабочая длина →

Тубус операционный постоянного промывания

351-400-143 Тубус внутренний, с каналом для инструментов 5 Charr., с приточным краном, для работы с наружным тубусом 351-400-150 и мидигистероскопом 2,9 мм

351-400-150 Тубус наружный, Ø 5,0 мм, грушевидной формы, рабочая длина 216 мм, с отводным краном, для работы с внутренним тубусом 351-400-143



351-400-055
 Тубус операционный, компактный, постоянного промывания, Ø 5,5 мм, овальный, рабочая длина 170 мм, с рабочим каналом для инструментов 5 Charr., с 2 кранами, для мидигистероскопа 2,9 мм

КОМПЛЕКТ ОПЕРАЦИОННЫХ ГИСТЕРОСКОПОВ Ø 4 мм

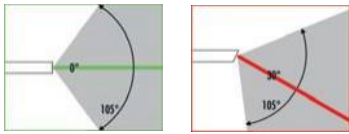

FULL HD



351-804-000 Гистероскоп, Ø 4 мм, 0°
351-804-030 Гистероскоп, Ø 4 мм, 30°

Тубус операционный постоянного промывания



351-500-160
Тубус внутренний, с рабочим каналом для инструментов 5 Charr.,
с приточным краном, для работы с 351-500-060 и гистероскопом 4



351-500-060
Тубус наружный, Ø 6,5 мм, грушевидной формы, рабочая длина 192 мм, с
отводным краном, для работы с 351-500-160



5 Charr. разборные полужесткие инструменты **VERSATIP**

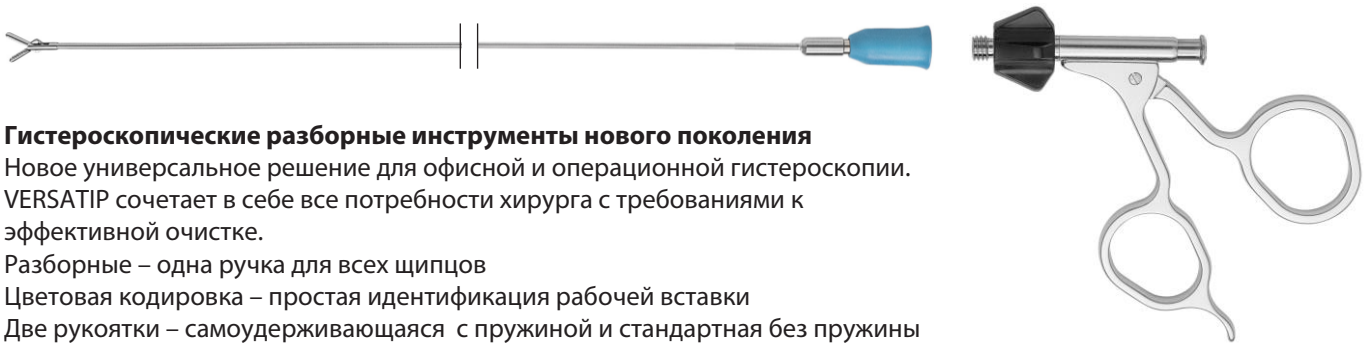

Гистероскопические разборные инструменты нового поколения

Новое универсальное решение для офисной и операционной гистероскопии. VERSATIP сочетает в себе все потребности хирурга с требованиями к эффективной очистке.

Разборные – одна ручка для всех щипцов

Цветовая кодировка – простая идентификация рабочей вставки

Две рукоятки – самоудерживающаяся с пружиной и стандартная без пружины

Простое подключение – надежная технология шарик-паз

Облегченная рукоятка – идеально подходит для ваших пальцев

Легкая очистка - канал для промывания всего инструмента

Вращение на 360° - просто кончиком пальца

Все составляющие можно заказывать по отдельности

Рукоятка для съемных рабочих вставок VERSATIP:

351-100-500 Самоудерживающаяся, для щипцов и выкусывателей, черная

351-100-550 Стандартная, для ножниц, белая



Ссылка на каталог инструментов VERSATIP



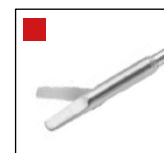
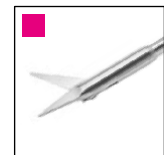

Ножницы 5 Charr.

Длина	Только рабочая вставка	В сборе с рукояткой 351-100-550	
340 мм	351-118-535	351-118-335	Ножницы остроконечные, 1 подвижная бранша, розовые
400 мм	351-118-505	351-118-305	
340 мм	351-100-535	351-100-335	Ножницы тупоконечные, 1 подвижная бранша, красные
400 мм	351-100-505	351-100-305	



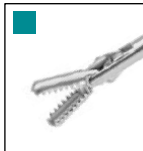

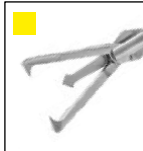
Щипцы захватывающие 5 Charr.

Длина	Только рабочая вставка	В сборе с самоудерживающейся рукояткой 351-100-500		
340 мм	351-116-535	351-116-335	Щипцы чашевидные зазубренные, 2 подвижные бранши, бирюзовые	
400 мм	351-116-505	351-116-305		
340 мм	351-117-535	351-117-335	Щипцы пулевые 1x1 зуб, 2 подвижные бранши, синие	
400 мм	351-117-505	351-117-305		
340 мм	351-117-535	351-117-335	Щипцы пулевые «Акула», 2 подвижные бранши, оранжевые	
400 мм	351-117-505	351-117-305		
340 мм	351-115-535	351-115-335	Щипцы «Гарпун» по ACCARDI, 2 подвижные бранши, желтые	
400 мм	351-115-505	351-115-305		
340 мм	351-120-535	351-120-335	Щипцы биопсийные, 2 подвижные бранши, черные	
400 мм	351-120-505	351-120-305		
340 мм	351-126-535	351-126-335	Выкусыватель биопсийный, 1 подвижная бранша, серый	
400 мм	351-126-505	351-126-305		

Инструменты с гексагональной рукояткой



351-125-105 400 мм
351-125-135 340 мм
Зонд пальпационный, градуированный

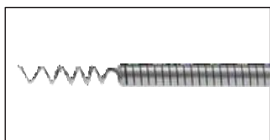

351-124-105 400 мм
351-124-135 340 мм
Миомный «штопор», полужесткий

Электроды для гистероскопии 5 Charr.



351-360-005
Электрод биполярный, игла прямая, длина 360 мм



351-360-015
Электрод биполярный, игла, изогнутая на 90°, длина 360 мм



351-370-105
Электрод биполярный, шар, длина 360 мм



351-380-360
Электрод монополярный, игла, длина 360 мм



351-385-360
Электрод монополярный, шар, длина 360 мм

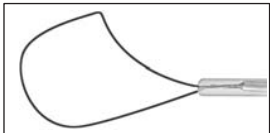

253-570-005
Петля полиэпектомическая, длина 360 мм



Приобретайте оригинальные кабели у производителя Вашего ЭХВЧ

Коннекторы и клапаны



300-011-181
LuerLock
коннектор 9 мм



300-011-506
LuerLock
коннектор 6 мм

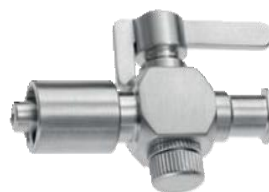

300-011-178
Кран LuerLock, с
пружинной винтовой
крышкой



300-011-179
Кран одноходовой с
коннектором
LuerLock



301-701-100
Колпачок
резиновый для всех
рабочих каналов



351-905-105
Клапан силиконовый
LuerLock, для раб. каналов
3-10 Charr., одноразовый,
стерильный, 10 шт/упак





БИПОЛЯРНАЯ/МОНОПОЛЯРНАЯ (ГИБРИДНАЯ) РЕЗЕКТОСКОПИЧЕСКАЯ СИСТЕМА RZ

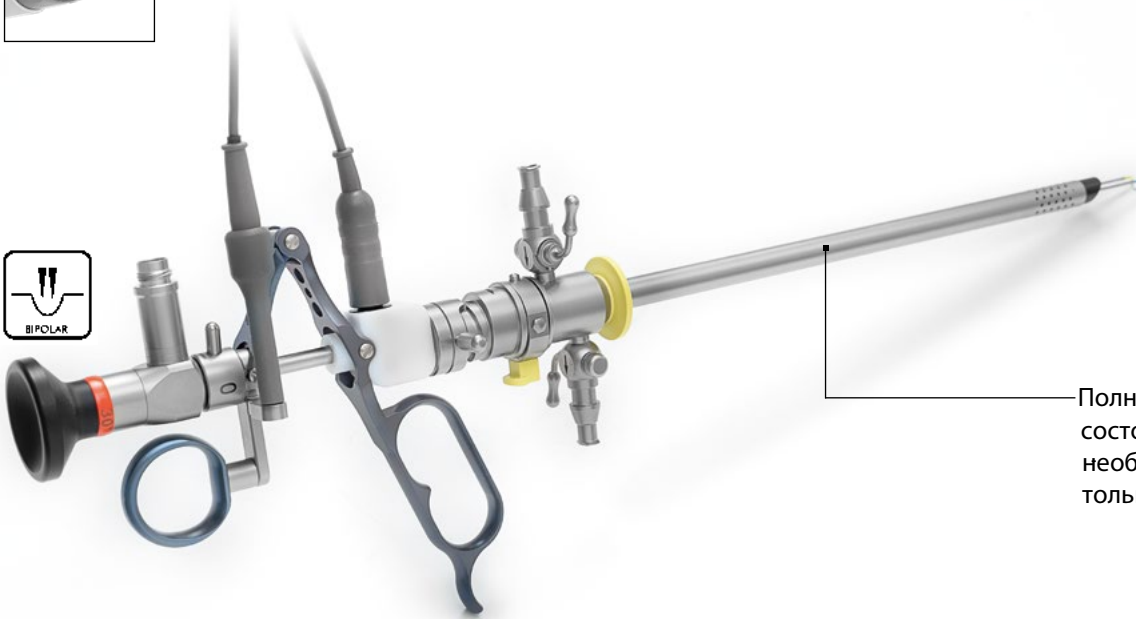

Полный комплект
состоящий из **1 - 5**
необходимо заменить
только кабель

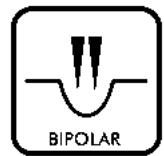
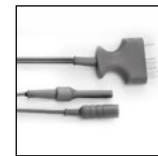

5

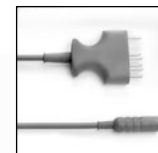

4

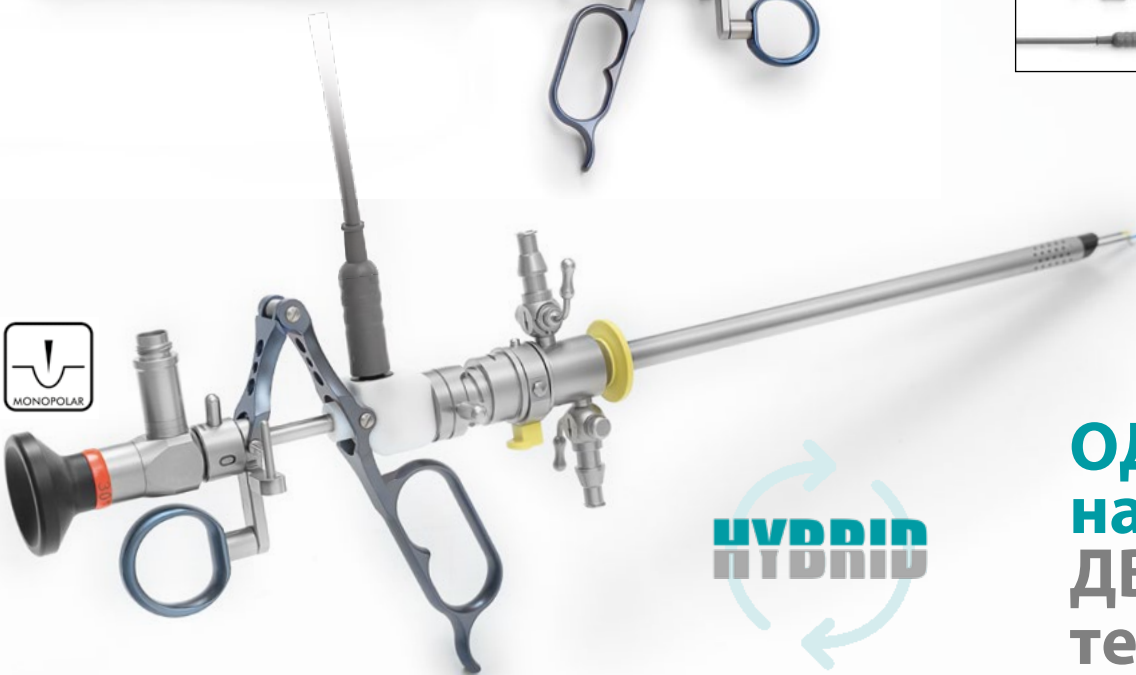

**ОДИН
набор
ДВЕ
ТЕХНИКИ**

18.5
CHARR.

HYBRID
HYBRID

СИСТЕМА БИПОЛЯРНОЙ/МОНОПОЛЯРНОЙ (ГИБРИДНОЙ) РЕЗЕКТОСКОПИИ GRAZIA

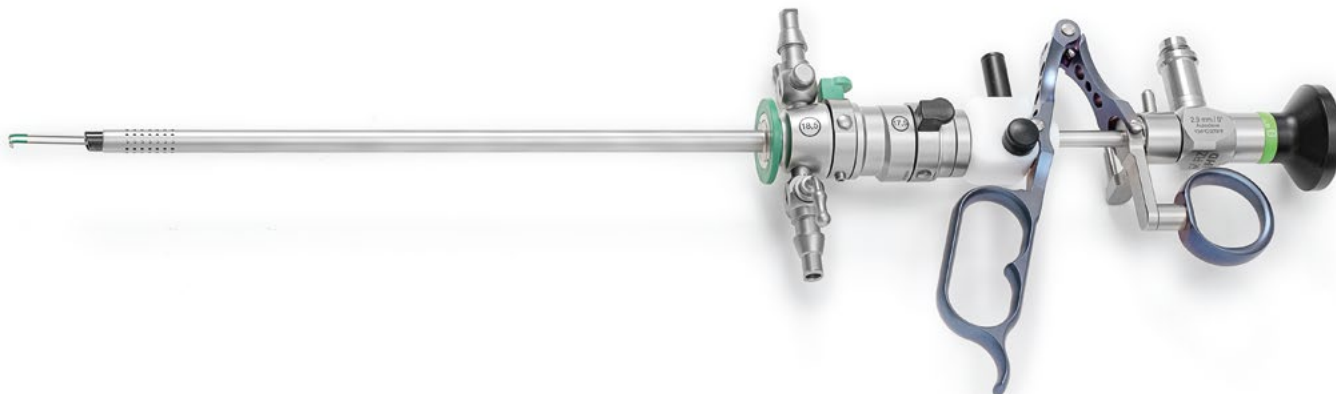

Эндоскопы, подходящие для HYBRID 18.5 Charr.

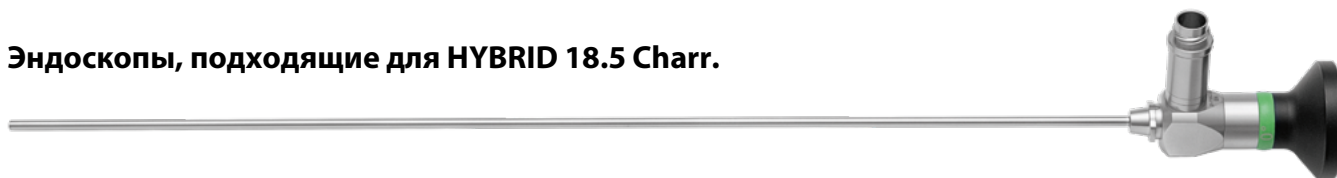

∅
2.9 mm



0° DIRECTION OF VIEW

300mm рабочая длина
356mm общая длина
351-829-000

12° DIRECTION OF VIEW

300mm рабочая длина
356mm общая длина
351-829-012

30° DIRECTION OF VIEW

300mm рабочая длина
356mm общая длина
351-829-030

- работает как в монополярном, так и в биполярном режиме
- малый диаметр, не требующий расширения цервикального канала (или расширение только до 6 мм)
- возможность лечения рубцовых изменений после кесарева сечения, некоторых полипов шейки матки
- рекомендовано для нерожавших женщин
- рекомендовано для женщин в менопаузе
- рекомендовано при лечении тамоксифеном/ антагонистами GnRH
- рекомендовано при цервикальном стенозе
- рекомендовано при подозрении на рак тела и шейки матки

18.5
CHARR.

HYBRID
HYBRID

Тубусы и рабочие элементы, подходящие для HYBRID 18.5 Charr.

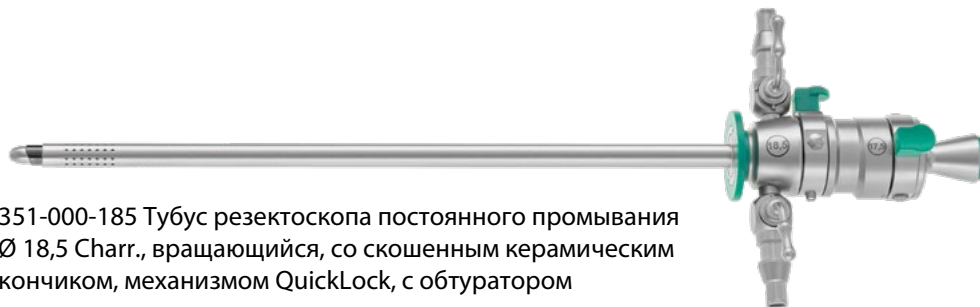

351-000-185 Тубус резектоскопа постоянного промывания Ø 18,5 Charr., вращающийся, со скошенным керамическим кончиком, механизмом QuickLock, с obturatorом



351-000-180 Визуальный obturator с рабочим каналом для инструментов 5 Charr.



351-400-200 Рабочий элемент резектоскопа, биполярный/ монополярный (гибридный) , **пассивный**, титан, для оптики 2,9 мм

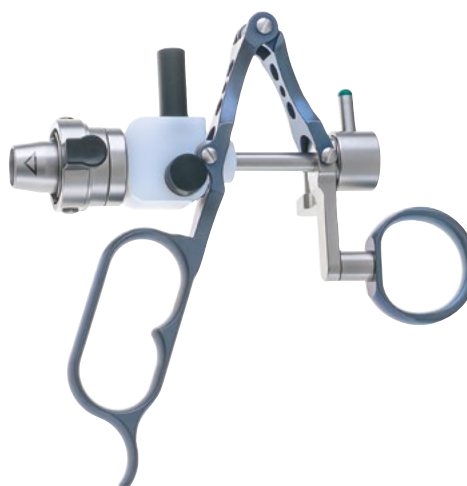

351-400-201 Рабочий элемент резектоскопа, биполярный/ монополярный (гибридный) , **активный**, титан, для оптики 2,9 мм

26
CHARR.

HYBRID
HYBRID

СИСТЕМА БИПОЛЯРНОЙ/МОНОПОЛЯРНОЙ (ГИБРИДНОЙ) РЕЗЕКТОСКОПИИ

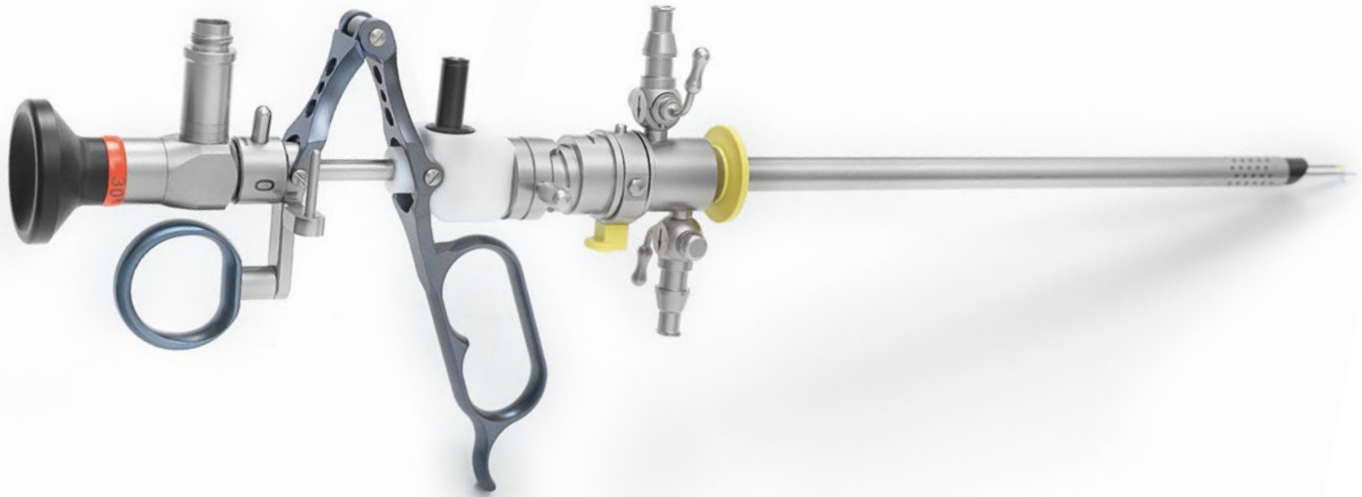

Эндоскопы, подходящие для HYBRID 24/ 26 Charr.

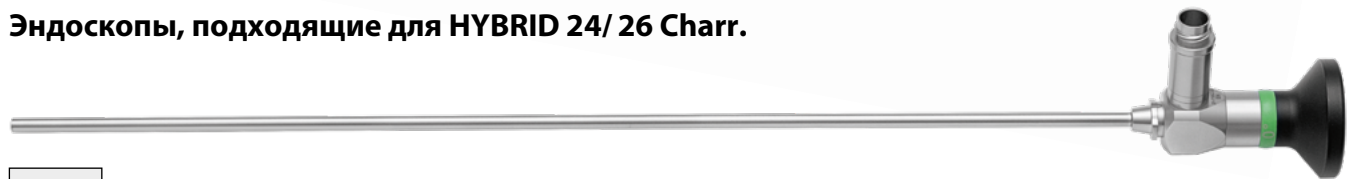

∅
4 mm

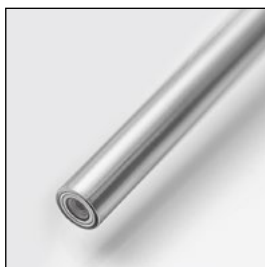

0° DIRECTION OF VIEW

300mm рабочая длина
356mm общая длина
253-804-000



12° DIRECTION OF VIEW

300mm рабочая длина
356mm общая длина
253-804-012



30° DIRECTION OF VIEW

300mm рабочая длина
356mm общая длина
253-804-030

26
CHARR.

HYBRID
HYBRID

Тубусы, подходящие для HYBRID 24/ 26 Charr.

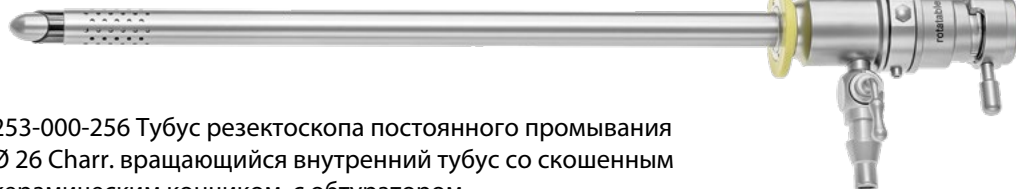

253-000-256 Тубус резектоскопа постоянного промывания Ø 26 Charr. вращающийся внутренний тубус со скошенным керамическим кончиком, с obturatorом



253-000-266 Внутренний тубус Ø 24 Charr. со скошенным керамическим кончиком для 253-000-256



253-000-084 Визуальный obturator для тубуса резектоскопа 24/26 Charr. и оптики Ø4 мм



253-000-094* Визуальный obturator для тубуса резектоскопа 24/26 Charr. и оптики Ø4 мм, с каналом для инструментов 5Charr.

26
CHARR.

HYBRID
ПІВНІД

Рабочие элементы, подходящие для HYBRID 24/26 Charr.
Система с биполярным и монополярным (гибридным) кабельным подключением.

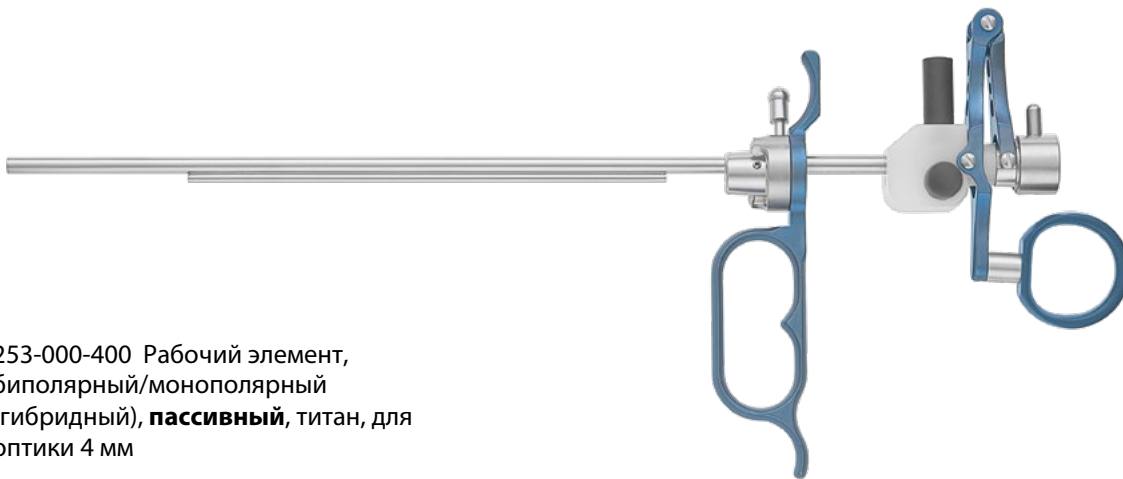
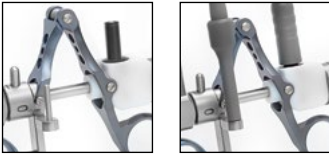



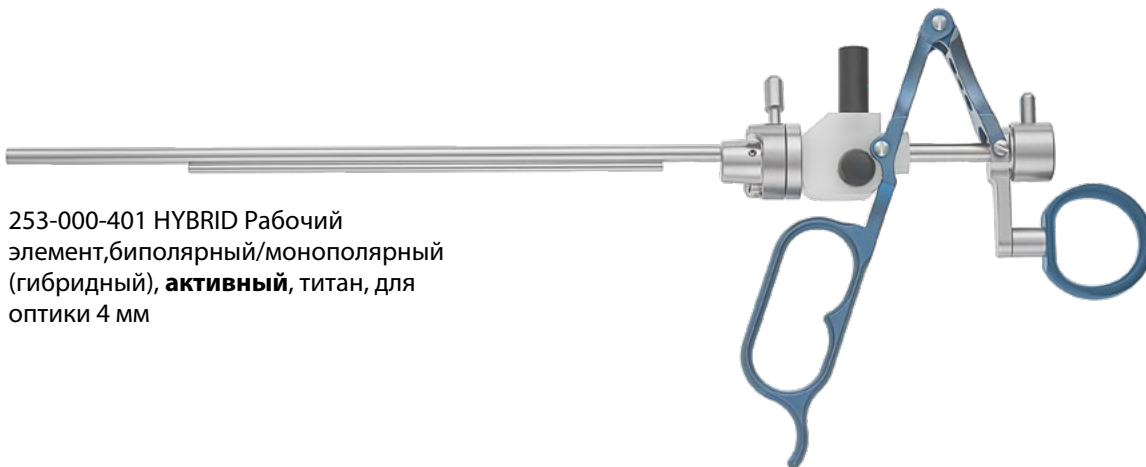

253-000-400 Рабочий элемент, биполярный/монополярный (гибридный), **пассивный**, титан, для оптики 4 мм









253-000-401 HYBRID Рабочий элемент, биполярный/монополярный (гибридный), **активный**, титан, для оптики 4 мм

БИПОЛЯРНЫЕ/МОНОПОЛЯРНЫЕ (ГИБРИДНЫЕ) ЭЛЕКТРОДЫ

Электроды 16 Charr. Разработаны для использования с биполярным/монополярным (гибридным) резектоскопом RZ 18.5 Charr.

	351-000-201	Электрод - петля режущая угловая
	351-000-202	Электрод - петля режущая прямая
	351-000-203	Электрод - нож
	351-000-205	Электрод - шар
	351-000-206	Электрод - ролик, 2 мм

Электроды 24 Charr. Разработаны для использования с биполярным/монополярным (гибридным) резектоскопом RZ 24/26 Charr.

	253-400-200	Электрод - петля режущая прямая для оптик 12°/30°
	253-400-201	Электрод - петля режущая угловая для оптик 12°/30°
	253-400-202	Электрод - петля режущая угловая, широкая, для 12°/30°
	253-400-203	Электрод - остроконечный
	253-400-204	Электрод конический
	253-400-205	Электрод - шар Ø 3 мм
	253-400-211	Электрод - ролик Ø 3 мм

Ссылка на брошюру резектоскопы с электродами (монополярные +биполярные/монополярные (гибридные)):



Маточные манипуляторы



350-660-100 Маточный манипулятор,
комплект с 6 наконечниками



350-660-111 Ø 8 x 80 мм
350-660-112 Ø 10 x 100 мм



350-660-113 Ø 3 x 45 мм
350-660-114 Ø 3 x 55 мм



350-660-115 Ø 3.2 x 34 мм
350-660-116 Ø 3.2 x 45 мм

1

2

3



1

350-740-000
Маточный манипулятор по
Mangeshikar, комплект

2

350-740-005 35 мм
350-740-006 40 мм
350-740-007 45 мм

Трубка с изоляционным
кольцом

3

Наконечники

350-740-040 4x40 мм
350-740-050 5x50 мм
350-740-060 6x60 мм
350-740-070 7x70 мм
350-740-080 8x80 мм



350-750-000

COHEN самоудерживающаяся канюля с 2 сменными насадками
(большой 350-750-002 и маленькой 350-750-001)



600-462-052 Контейнер с держателями для 2 оптик до 350 мм, размеры 460 x 80 x 52 мм



Контейнер перфорированный с крышкой

Размер (ДхШхВ)	Артикул
545 x 255 x 35 мм	600-540-535 ★
545 x 255 x 55 мм	600-540-555 ★
545 x 255 x 75 мм	600-540-575
545 x 255 x 105 мм	600-540-605



600-281-003 Коврик силиконовый для дна контейнера, 440 x 230 мм (зеленый коврик)



600-100-000 RZ-AquaJet Промывочный пистолет с 9 насадками, крючком для подвешивания и шлангом 1 м



Другие контейнеры см. в брошюре **Контейнеры** на сайте emp77.ru:



700-900-160 Масленка с маслом, объем 50 мл



300-135-905 Щетка, 500 мм, Ø 5 мм
 300-135-910 Щетка, 500 мм, Ø 10 мм
 300-215-000 Щетка, 215 мм, щетина 60 мм, Ø 13 мм
 300-420-065 Щетка, 420 мм, щетина 65 мм, Ø 3 мм



700-900-250 Масленка в форме пипетки, без масла, 140 мм



351-100-200

Помпа гистероскопическая роликовая Р 1 с контролем давления (включая комплект трубок 351-100-201)

351-100-201

Комплект трубок, многоразовый, силиконовый, автоклавируемый

351-100-202

Комплект трубок, одноразовый, ПВХ, 20 шт/упак

351-100-206

Трубки пациента, одноразовые, ПВХ, 40 шт/упак

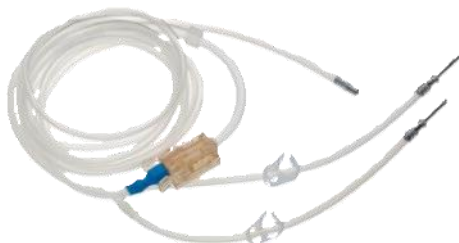

Видеокамера эндоскопическая:

300-001-600 – F 1, одночиповая, Full HD (включая видеоголовку)

300-001-601 – F 2, одночиповая, Full HD, с функцией записи (включая видеоголовку, флешку USB 32Гб)

300-001-800 – F 3, трехчиповая, Full HD (включая видеоголовку)

300-001-804 – F 4, трехчиповая, Full HD, с функцией записи (включая видеоголовку, флешку USB 32Гб)

300-001-840 – K4000, трехчиповая, 4K UHD, с функцией записи (включая видеоголовку, флешку USB 32Гб)



C-mount адаптер:

300-001-823 – фокусное расстояние 14 мм

300-001-824 – фокусное расстояние 25 мм

300-001-825 – фокусное расстояние 28 мм

250-015-036 – фокусное расстояние 15-36 мм ZOOM

250-018-050 – фокусное расстояние 18-50 мм ZOOM, парфокальный



300-900-180

Источник света эндоскопический светодиодный LUMEN LED1

300-900-300

Источник света эндоскопический светодиодный LUMEN LED3, 300Вт, с технологией PHASER®

250-048-230

Световод фиброволоконный 4,8 x 2300 мм

250-035-230

Световод фиброволоконный 3,5 x 2300 мм

250-039-000

Адаптер световода для соединения с источниками света RZ/Storz

250-042-000

Адаптер световода для соединения с эндоскопами RZ/Storz

См. также каталог
Оборудование на сайте
emp77.ru:



ВИДЕОКАМЕРА ЭНДОСКОПИЧЕСКАЯ 4K



300-001-840 4K 3-Chip UHD-Camera K 4000

4K

Video outputs

1x HDMI 4K
1x HDMI FullHD
1x SDI 4K
1x SDI FullHD

- 3-чиповая матрица с разрешением 4K UHD
- Алгоритмы улучшения цвета и структуры изображения
- Полностью натуральные цвета для превосходного изображения
- Функция записи (видео и фото)
- Видеоголовка с 4 кнопками
- Функция усиления яркости
- Увеличение, «заморозка», уменьшение тумана
- 10 пользовательских настроек
- Меню на разных языках
- Видеовыход SDI 4K

Accessories



300-001-841
UHD 3-Chip Camera Head
(included in the set)



300-001-615
Title generator keyboard, waterproof IP68
US-Layout, cable 1.8m, color: grey,
305x140x15mm, 600gr.



300-001-610
Footswitch for HD Cameras
cable length: 2m

ПОМПА ДЛЯ ГИНЕКОЛОГИИ P1



- Универсальная ирригационная роликовая помпа
- Роликовый насос с регулируемым давлением

351-100-200 Basic Irrigation Pump P1

Technical data

Line voltage	100-240 VAC
Power input	80VA
Irrigation power	0 - 0.5L/min
Pressure range	10 - 200mmHG
Measurements	380 x 130 x 400mm (WxHxD)
Weight	approx. 11kg

Accessories

253-910-001	Irrigation Tubing Set, silicone, autoclavable	non-sterile	included
253-910-002	Irrigation Tubing Set, PVC, 20 pieces, daily tube	sterile	optional
253-910-003	Patient tube, PVC, 2.5m, 40 pieces	sterile	optional

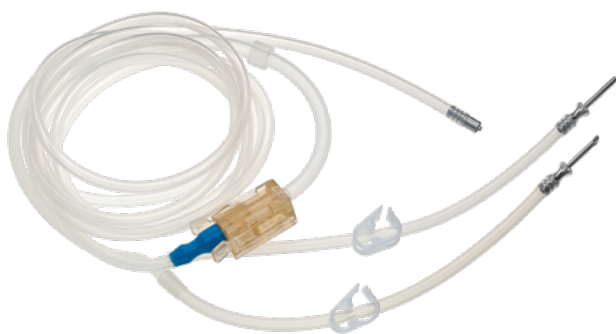

ОСВЕТИТЕЛЬ LUMEN LED 3 PRO



300-900-300 LUMEN LED 3 PRO Light Source, 110 - 230V



- Цветовая температура аналогична дневному свету 6500 K
- Эквивалентная выходная мощность 375 Вт
- Срок службы > 20.000 часов
- Револьверный разъем для наиболее распространенных световых кабелей (Olympus, Wolf, Gyurus ACMI, Storz)
- Ручное или автоматическое управление освещением
- Водонепроницаемая сенсорная панель управления
- Низкая теплопроводность благодаря усовершенствованной светодиодной технологии
- Функция усиления: временная подача света с интенсивностью на 20% больше максимальной (100%)



Turret, multi connector

A **OLYMPUS**

B **WOLF**

C **GYRUS ACMI**

D **STORZ**
KARL STORZ ENDOSKOPIE



**Официальный дистрибьютор
RZ Medizintechnik GmbH: ООО
«Эндомедпроект»**



127486, Москва, Коровинское ш.,
дом 1, корп.2, нежилое
помещение XIII (13). E-mail:
office@emp77.ru
<https://www.emp77.ru>/Телефон:
+7 (495) 649-6347



Представитель по Уральскому
Федеральному округу:
ООО «НПО Эталон»
E-mail: manager2@etalon66.ru
Тел.: +7 (343) 237-25-35

Для получения полного каталога
с перечнем оборудования
отсканируйте QR-код
или перейдите по ссылке: [https://
http://emp77.ru/product/ 20](https://http://emp77.ru/product/20)



Гинекология RZ :

