

Урология

RZ Medizintechnik GmbH

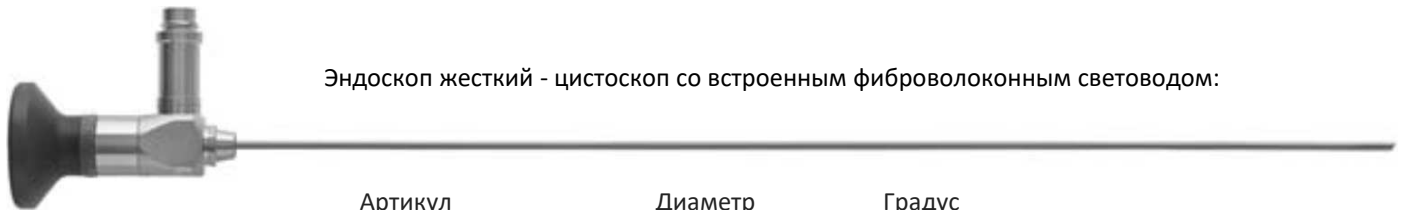

Эндоскоп жесткий - цистоскоп со встроенным фиброволоконным световодом:

Артикул	Диаметр	Градус
253-804-000	4,0 мм	0
253-804-012	4,0 мм	12
253-804-030	4,0 мм	30
253-804-070	4,0 мм	70

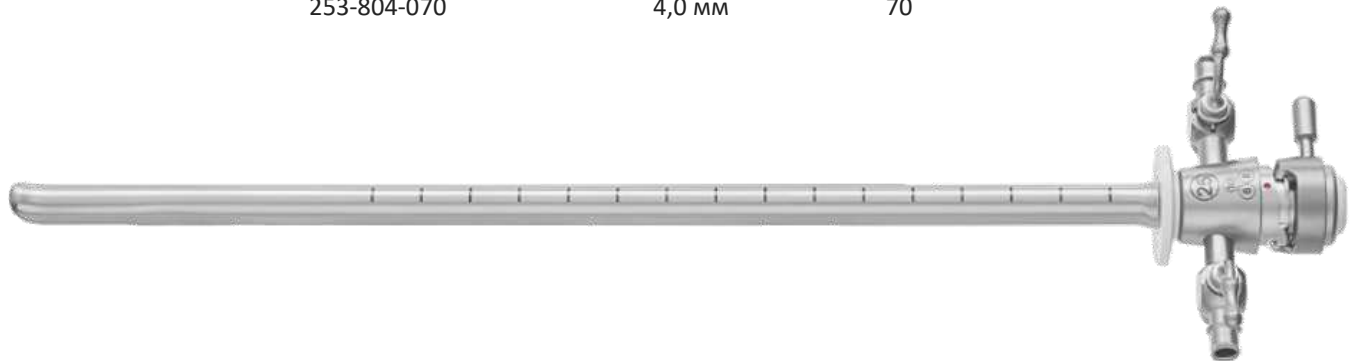

Тубус эндоскопический цистоуретроскопа, с атравматичным концом, с 2 латеральными кранами

253-300-017	17 Charr, с обтюратором 253-000-117. Цвет – желтый
253-300-019	19 Charr, с обтюратором 253-000-119. Цвет – зеленый
253-300-020	20 Charr, с обтюратором 253-000-120. Цвет – красный
253-300-022	22 Charr, с обтюратором 253-000-122. Цвет – синий
253-300-025	25 Charr, с обтюратором 253-000-125. Цвет – белый



Обтюратор эндоскопический визуальный

253-000-217	17 Charr
253-000-219	19 Charr
253-000-220	20 Charr
253-000-222	22 Charr
253-000-225	25 Charr

253-315-000
Тубус дополнительный
для цистоскопии у женщин



Канюля эндоскопическая - телескопический мостик

253-000-100	без рабочего канала
253-000-101	с 1 рабочим каналом
253-000-102	с 2 рабочими каналами

RZ Medizintechnik GmbH

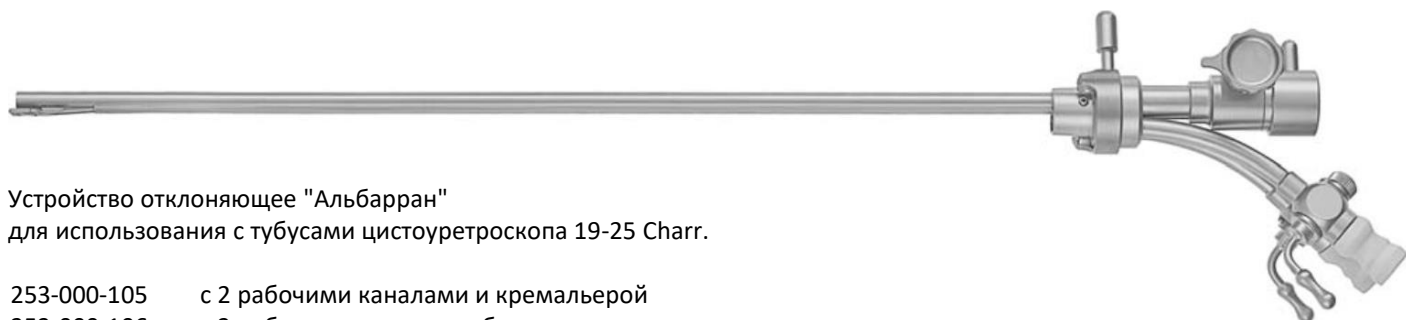

Устройство отклоняющее "Альбарран"
для использования с тубусами цистоуретроскопа 19-25 Charr.

- 253-000-105 с 2 рабочими каналами и кремальерой
- 253-000-106 с 2 рабочими каналами, без кремальеры
- 253-000-107 с 1 рабочим каналом и кремальерой
- 253-000-108 с 1 рабочим каналом, без кремальеры

Таблица совместимости инструментов

	С альбарраном	С мостиком
253-300-025	1 x 10 Charr.; 2 x 8 Charr.	1 x 12 Charr. ; 2 x 8 Charr.
253-300-022	1 x 9 Charr. ; 2 x 6 Charr.	1 x 10 Charr. ; 2 x 7 Charr.
253-300-020	1 x 6 Charr. ; 2 x 5 Charr.	1 x 7 Charr. ; 2 x 6 Charr.
253-300-019	1 x 5 Charr. ; 2 x 4 Charr.	1 x 6 Charr. ; 2 x 5 Charr.
253-300-017	-	1 x 5 Charr.

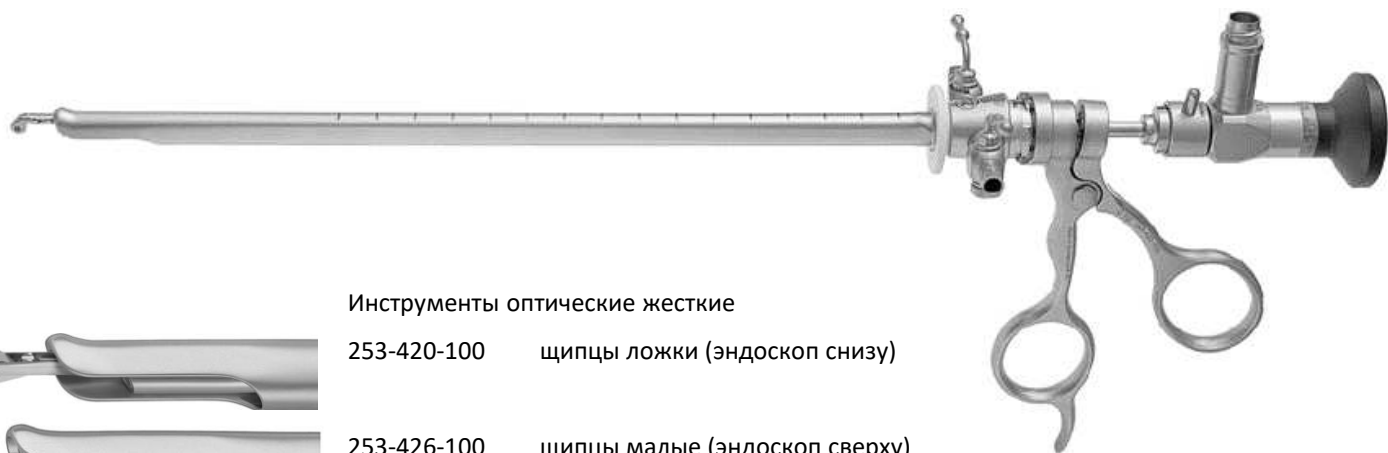

Инструменты оптические жесткие



253-420-100 щипцы ложки (эндоскоп снизу)



253-426-100 щипцы малые (эндоскоп сверху)



253-431-100 щипцы большие (эндоскоп сверху)



253-427-100 щипцы с насечкой (эндоскоп сверху)



253-429-100 переходник для использования
оптических инструментов с тубусом резектоскопа

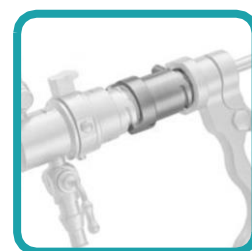

RZ Medizintechnik GmbH

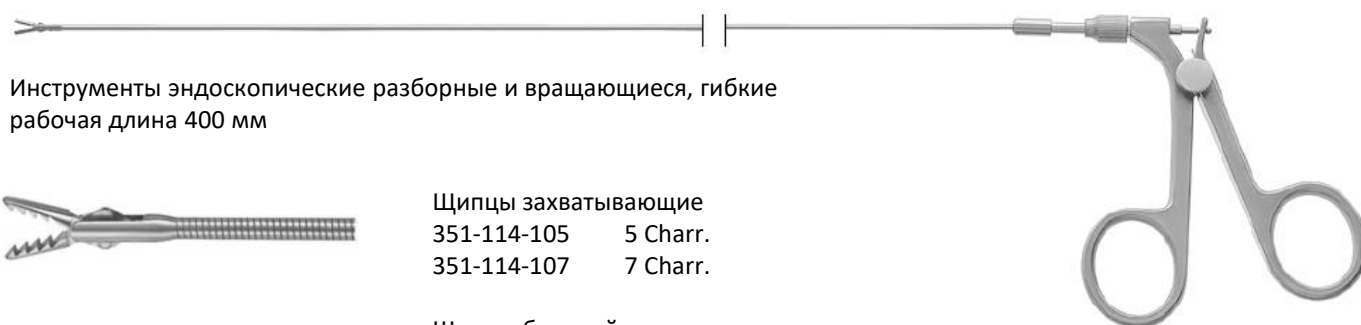

Инструменты эндоскопические разборные и вращающиеся, гибкие
рабочая длина 400 мм



Щипцы захватывающие
351-114-105 5 Charr.
351-114-107 7 Charr.



Щипцы биопсийные
351-120-105 5 Charr.
351-120-107 7 Charr.



Ножницы прямые тупоконечные, 1 подвижная бранша
351-100-105 5 Charr.
351-100-107 7 Charr.



Электрод монополярный шаровидный, раб длина 530 мм, диаметр 5 Charr.
253-370-005 5 Charr.

Мы рекомендуем использовать оригинальные кабели от производителя ЭХВЧ



253-940-005 Щипцы трехпроводочные, рабочая длина 600 мм, диаметр 5 Charr., с рукояткой



Экстрактор эндоскопический "корзинка Дормиа", для
камней, нитиноловая, раб. длина 600 мм, диаметр 5 Charr.

253-581-045 4-проводочная, с рукояткой
253-582-045 4-проводочная, без рукоятки
253-582-055 5-проводочная, без рукоятки
253-582-065 6-проводочная, без рукоятки

253-960-025 одноразовая, \varnothing 2,5 Charr., с рукояткой,
стерильный, 5 шт/упак



Электрод монополярный "петля полипэктомическая", в
тефлоновой оболочке, раб. длина 500 мм, диаметр 7 Charr.

253-580-007 с рукояткой
253-581-007 без рукоятки

RZ Medizintechnik GmbH



253-000-256 ★

Тубус резектоскопа постоянного промывания \varnothing 26 Charr.
Вращающийся на 360° внутренний тубус, с антибликовой
поверхностью, скошенным керамическим кончиком, с obturatorом
Новый механизм RZ QuickLock для легкой и быстрой сборки / разборки.

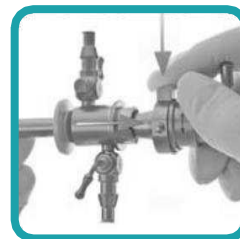

253-000-266

Внутренний тубус со скошенным керамическим кончиком для тубуса
резектоскопа 253-000-256



253-000-084

Визуальный obturator для тубуса резектоскопа 24/26 Charr. и оптики \varnothing 4мм



253-000-094

Визуальный obturator для тубуса резектоскопа 24/26 Charr. и оптики \varnothing 4мм, с
рабочим каналом для инструментов 5 Charr.

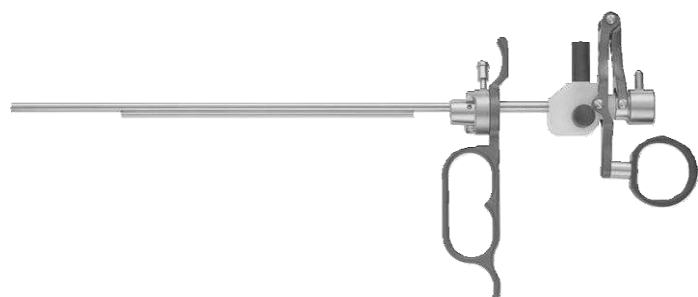

Элемент рабочий резектоскопа
пассивный, с титановой рукояткой
253-000-200 ★ монополярный
253-000-400 ★ биполярный (NaCl) – гибридный

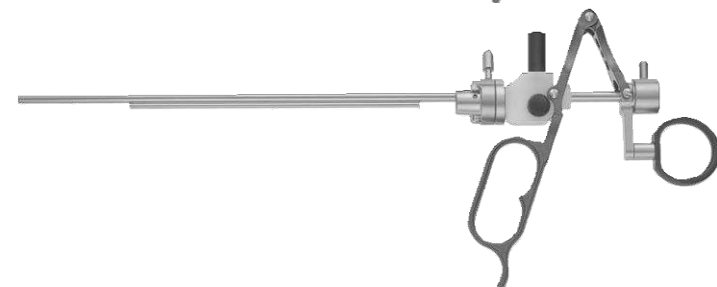

Элемент рабочий резектоскопа активный, с
титановой рукояткой
253-000-201 ★ монополярный
253-000-401 ★ биполярный (NaCl) – гибридный

ГИБРИД
ГИБРИД





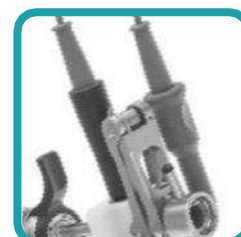
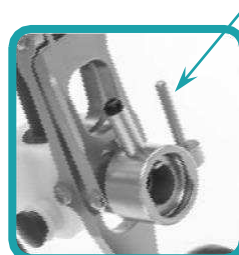













Один набор – два режима



Мы рекомендуем использовать оригинальные кабели от производителя ЭХВЧ

RZ Medizintechnik GmbH

Электроды для резектоскопов RZ

		монопольные	бипольные (гибридные)
	Электрод – петля режущая прямая	253-300-202	253-400-200
	Электрод – петля режущая угловая 30°	253-300-201 ★	253-400-201 ★
	Электрод – петля режущая угловая 90°	253-300-222	–
	Электрод – петля режущая угловая, широкая	–	253-400-202
	Электрод – остроконечный	253-300-203 ★	253-400-203 ★
	Электрод – конический	253-300-204	253-400-204
	Электрод – шар Ø 3мм	253-300-205	253-400-205
	Электрод – шар Ø 5мм	253-300-206	–
	Электрод – ролик Ø 3мм	253-300-212	253-400-211
	Электрод – ролик Ø 5мм	253-300-211	
	Электрод – ролик гладкий Ø 3мм	253-300-207	
	Электрод – ролик гладкий Ø 5мм	253-300-208	
	Электрод – ролик с шипами Ø 3мм	253-300-210	
	Электрод – ролик с шипами Ø 5мм	253-300-209	
	Электрод – лента 1,2 мм	253-300-213	
	Электрод – лента 90°	253-300-214	
	Электрод – vaporизирующий	253-300-215	

★ – рекомендованный набор

Мы рекомендуем использовать оригинальные кабели от производителя ЭХВЧ

RZ Medizintechnik GmbH

Электроды грибовидные **биполярные** для резектоскопов RZ (NaCl)



плоский	253-400-701
плоский, с углублением	253-400-702
полукруглый (выпуклый), Ø 3 мм, длина 1,9 мм	253-400-703
полукруглый (выпуклый), Ø 3 мм, длина 2,5 мм	253-400-704

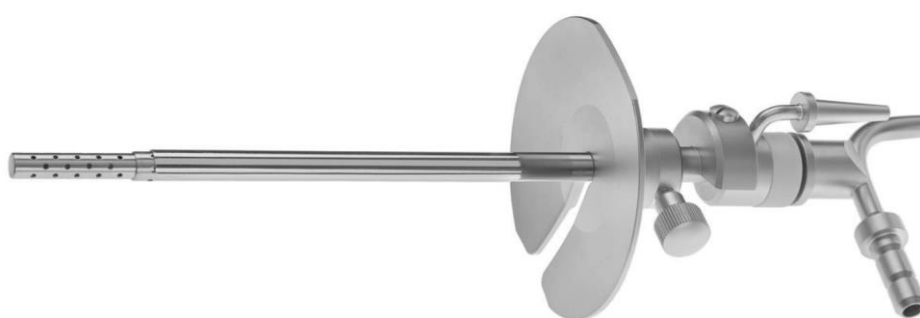

253-400-500

Троакар эндоскопический надлобковый, включая:

троакар 16 Charr. 253-400-501,

стиллет пирамидальный 253-400-503,

стиллет с канюлей 253-400-504,

канюля аспирационная 253-400-505,

канюля переполнения 253-400-506,

полутубус 253-400-508,

фиксатор круглый 253-400-502

Мы рекомендуем использовать оригинальные кабели от производителя ЭХВЧ

RZ Medizintechnik GmbH

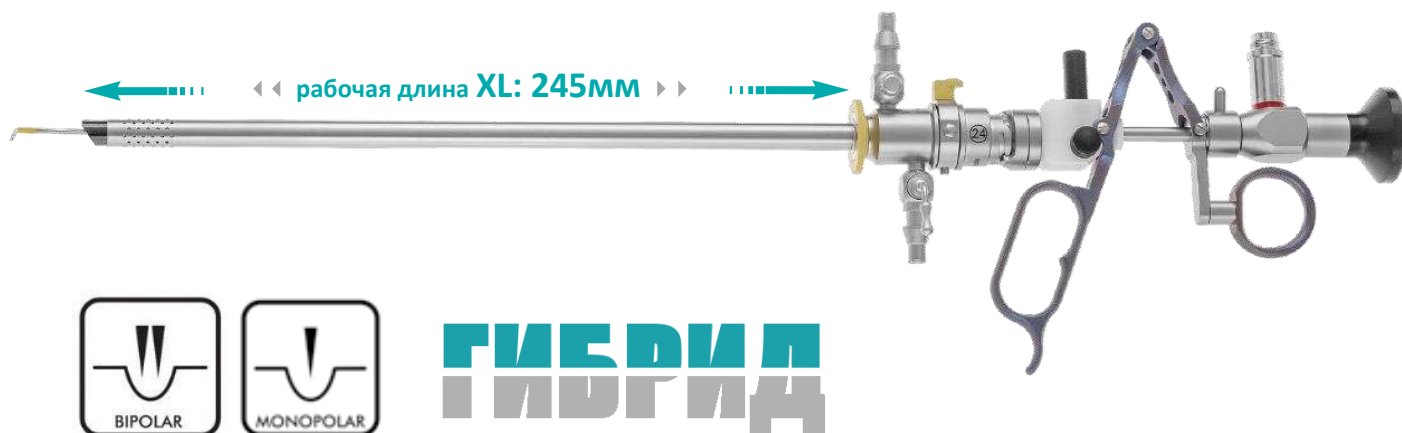

253-804-530 Эндоскоп жесткий XL, Ø4 мм, 30°, длина 365 мм

253-000-666 Тубус резектоскопа XL постоянного промывания Ø 26 Charr. , 360°, с obturatorом, QuickLock

253-000-250 Элемент рабочий пассивный, с титановой рукояткой, для тубуса 253-000-666

253-000-251 Элемент рабочий активный, с титановой рукояткой, для тубуса 253-000-666

	Электрод – петля 0°	253-300-252	
	Электрод – петля 15°	253-300-253	
	Электрод – петля 30°	253-300-254	
	Электрод – петля 45°	253-300-255	
	Электрод – петля 60°	253-300-256	
	Электрод – петля 90°	253-300-257	
	Электрод – петля 120°	253-300-251	
	Электрод – шар	253-300-258	
	Электрод – нож	253-300-259	

Мы рекомендуем использовать оригинальные кабели от производителя ЭХВЧ

См. также лазерный резектоскоп XL <http://emp77.ru/product/35>

RZ Medizintechnik GmbH

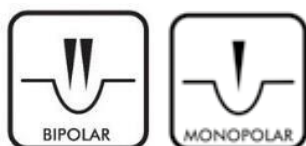
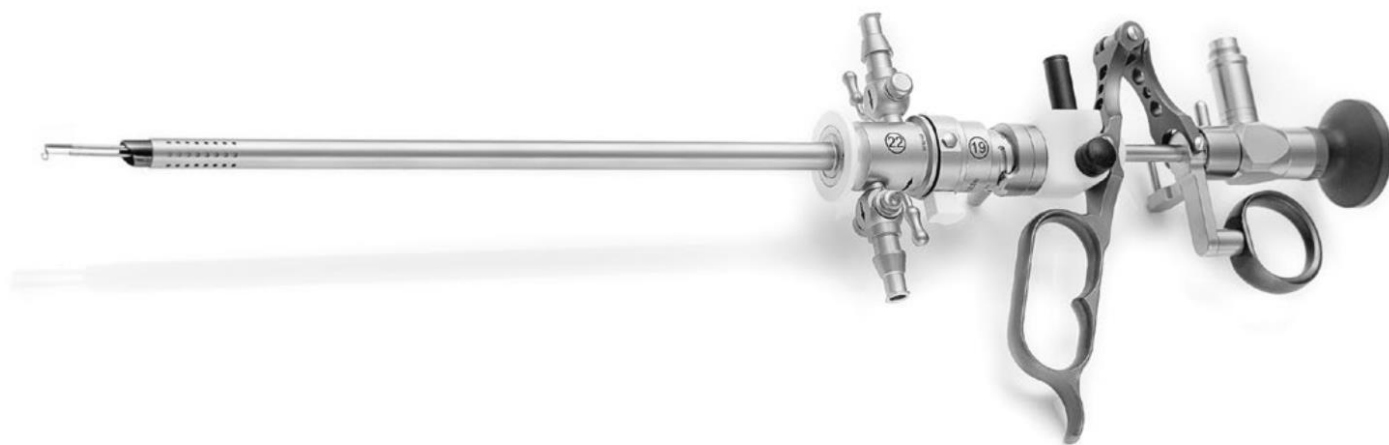

ГИБРИД

253-829-030 Эндоскоп жесткий, Ø 2,9 мм, 30°

253-000-352 Тубус резектоскопа постоянного промывания Ø 22 Charr., 360°, с obturatorом, QuickLock

253-000-362 Тубус внутренний 360° с керамическим кончиком, для 253-000-352

253-000-410 Элемент рабочий пассивный, с титановой рукояткой, для тубуса 253-000-352

253-000-411 Элемент рабочий активный, с титановой рукояткой, для тубуса 253-000-352

		монополярные	биполярные (гибридные)
	Электрод – петля режущая угловая	253-000-501	253-000-541
	Электрод – петля режущая прямая	253-000-502	–
	Электрод – нож	253-000-503	253-000-543
	Электрод – шар	253-000-505	253-000-545
	Электрод – ролик	253-000-507	253-000-547

См. также другие размеры <http://emp77.ru/product/35>

Мы рекомендуем использовать оригинальные кабели от производителя ЭХВЧ

RZ Medizintechnik GmbH

Лазерный резектоскоп



253-804-030 Эндоскоп жесткий, 4мм, 30°

253-804-012 Эндоскоп жесткий, 4мм, 12°

253-000-300 Элемент рабочий лазерного резектоскопа для волокон до 0,8 мм

253-000-312 Элемент рабочий лазерного резектоскопа для волокон до 1,2 мм

253-000-256 Тубус резектоскопа 26 Charr.



253-829-030 Эндоскоп жесткий, 2,9 мм, 30°

253-829-012 Эндоскоп жесткий, 2,9 мм, 12°

253-000-319 Элемент рабочий лазерного резектоскопа для волокон до 0,8 мм

253-000-316 Элемент рабочий лазерного резектоскопа для волокон до 1,2 мм

253-000-352 Тубус резектоскопа 22 Charr.



253-000-301 Канюля Luer-Lock для рабочего канала, короткая

253-000-302 Канюля Luer-Lock для рабочего канала, длинная



300-011-184 Фиксатор Luer-Lock (Ø 0.6 - 1.4mm)

См. также другие варианты <http://emp77.ru/product/35>

RZ Medizintechnik GmbH



253-500-100 Эндотом эндоскопический по OTIS для уретротомии, комплект, 2 ножа, 3 атравматичных наконечника, в деревянном кейсе



Визуальный уретротом для использования с эндоскопом 253-804-000 и рабочим элементом 253-000-200



253-500-221 ★ Тубус эндоскопический уретротомы, овальный, 21 Charr., с рабочим каналом 5 Charr.



253-500-321 ★ Обтуратор эндоскопический канюлированный



253-500-230 ★ Полутубус эндоскопический для введения катетера, с двойным замком



253-500-229 Тубус эндоскопический дополнительный с двойным замком



253-500-325 Канюля эндоскопическая, телескопический мостик с 1 рабочим каналом 5 Charr.



Нож прямой

253-500-561 ★



Нож серповидный ретроградный

253-500-562



Нож полукруглый, режущая кромка 180°

253-500-563 ★



Нож волнообразный

253-500-564



253-300-999 Тубус для инструментария из нержавеющей стали, перфорированный

★ – рекомендованный набор

См. также уретротом 15,5Шр <http://emp77.ru/product/35>



253-755-500

Щипцы-литотриптор по Hamada для камней мочевого пузыря, разборный, для оптики 4 мм, 70°

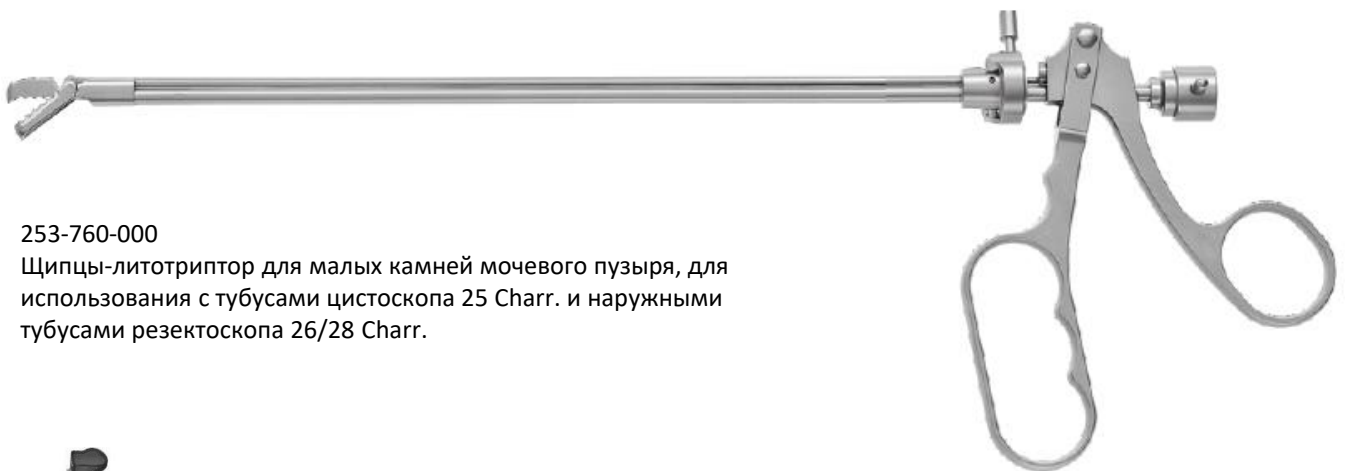

253-760-000

Щипцы-литотриптор для малых камней мочевого пузыря, для использования с тубусами цистоскопа 25 Charr. и наружными тубусами резектоскопа 26/28 Charr.



253-430-100

Переходник для использования 253-760-000 с наружным тубусом резектоскопа



253-780-000 Выкусыватель эндоскопический для удаления денатурированных тканей после резекции предстательной железы, оптический, замок Quick Lock, используется наружными тубусами резектоскопа 26/28 Charr. без переходника

RZ Medizintechnik GmbH

Эндоскоп жесткий для уретерореноскопии с полужесткой вставной трубкой, 5°, 2 запорных крана, автоклавируемый

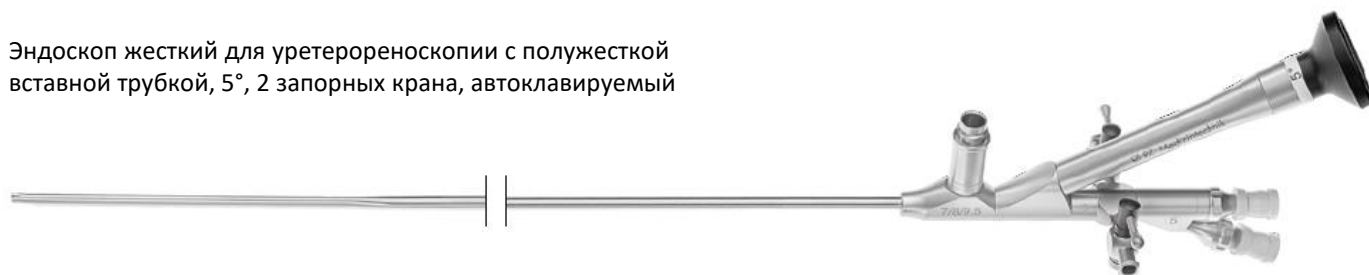

- 253-905-540 длина 425 мм, диаметр 7,5 / 9 / 13 Charr., канал 5 Charr.
- 253-905-530 длина 310 мм, диаметр 7,5 / 9 / 13 Charr., канал 5 Charr.
- 253-910-540 длина 425 мм, диаметр 6 / 7,5 / 10,5 Charr., канал 4 Charr.
- 253-910-530 длина 310 мм, диаметр 6 / 7,5 / 10,5 Charr., канал 4 Charr.
- 253-915-540 длина 425 мм, диаметр 5 / 6,5 / 8 Charr., канал 3 Charr.
- 253-915-530 длина 310 мм, диаметр 5 / 6,5 / 8 Charr., канал 3 Charr.

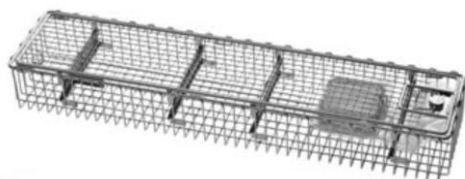

600-662-077 Контейнер металлический проволочный, с силиконовыми держателями, размер 640x150x77 мм



253-905-400 Клапан эндоскопический силиконовый, 5 шт/упак



301-701-100 Резиновый колпачок для рабочих каналов, 1шт

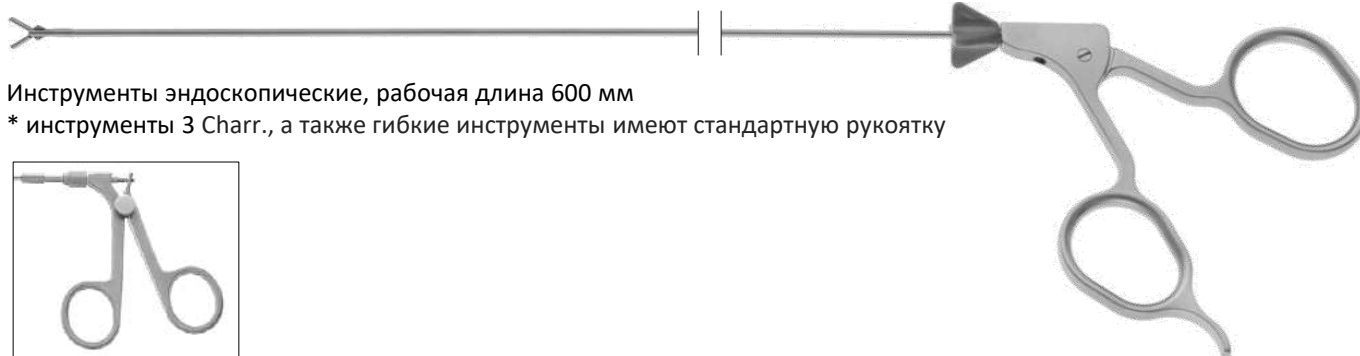

Инструменты эндоскопические, рабочая длина 600 мм

* инструменты 3 Charr., а также гибкие инструменты имеют стандартную рукоятку



		5 Charr.	4 Charr.	3 Charr.	
	жесткие	253-950-005	253-950-004	253-950-003	Щипцы для фрагментов камней
	гибкие	253-951-005	253-951-004	253-951-003	
	жесткие	253-952-005	253-952-004	253-952-003	Щипцы для больших камней 1x1 зуб
	гибкие	253-953-005	253-953-004	253-953-003	
	жесткие	253-954-005	253-954-004	253-954-003	Щипцы для каменной дорожки
	гибкие	253-955-005	253-955-004	253-955-003	
	жесткие	253-956-005	253-956-004	253-956-003	Щипцы биопсийные
	гибкие	253-957-005	253-957-004	253-957-003	
	жесткие	253-958-005	253-958-004	253-958-003	Ножницы прямые с 1 рабочей браншей
	гибкие	253-959-005	253-959-004	253-959-003	

RZ Medizintechnik GmbH



Диагональный окуляр



Параллельный окуляр

Эндоскоп жесткий для чрезкожной нефроскопии, со съемным краном 253-900-105

	Направление 6°	Направление 15°
диагональный, 200 мм	253-900-100	253-900-150
параллельный, 200 мм	253-900-101	253-900-151
диагональный, 250 мм	253-900-120	253-900-160
параллельный, 250 мм	253-900-121	253-900-161



Тубус эндоскопический для нефроскопа

	26 Charr.	24 Charr.
200 мм	253-900-110	253-900-111
250 мм	253-900-130	253-900-131



Обтуратор канюлированный

	26 Charr.	24 Charr.
200 мм	253-900-115	253-900-116
250 мм	253-900-135	253-900-136



253-428-100 Адаптер нефроскопа 253-900-120 и -121 для использования с тубусами 253-000-256 и -356



253-900-155 Эндодилаторы, телескопические, 6шт: Ø 9, 12, 15, 18, 21 и 24 Charr.
 253-900-156 Эндодилатор, диаметр 27 Charr.
 253-900-157 Эндодилатор, диаметр 30 Charr.



253-900-201 Канюля эндоскопическая пункционная для пальпации камней почек



253-900-202 Канюля эндоскопическая дилатационная, диаметр 3 мм, состоит из внутренней и внешней канюли

RZ Medizintechnik GmbH

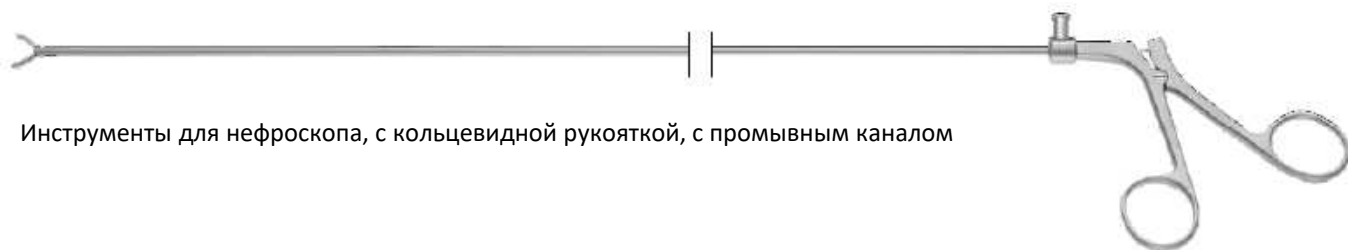

Инструменты для нефроскопа, с кольцевидной рукояткой, с промывным каналом



253-900-210 Щипцы для малых камней, окончатые, \varnothing 3 мм, 360 мм
253-900-250 Щипцы для малых камней, окончатые, \varnothing 3 мм, 430 мм



253-900-212 Щипцы для камней, с грубой насечкой, \varnothing 3 мм, 360 мм
253-900-252 Щипцы для камней, с грубой насечкой, \varnothing 3,5 мм, 430 мм



253-900-211 Щипцы биопсийные острые, 1 акт. бранша, \varnothing 3,5 мм, 360 мм
253-900-251 Щипцы биопсийные острые, 1 акт. бранша, \varnothing 3,5 мм, 430 мм



253-900-213 Ножницы прямые остроконечные, 1 акт. бранша, \varnothing 3,5 мм, 360 мм
253-900-253 Ножницы прямые остроконечные, 1 акт. бранша, \varnothing 3,5 мм, 430 мм

100-860-025 Отсасывающая канюля 250 мм, \varnothing 2,5 мм

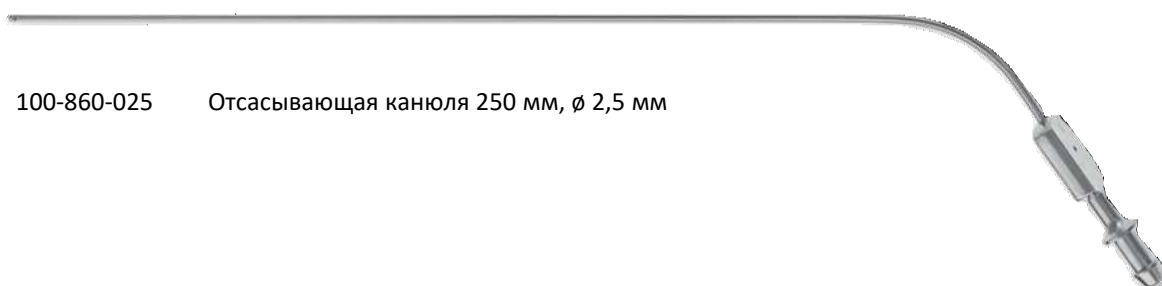

Щипцы для камней, окончатые, с пружинной рукояткой, диаметр 4 мм, с промывным каналом

253-900-205 360 мм
253-900-245 450 мм



Щипцы для камней, трехзубые, с пружинной рукояткой, диаметр 4 мм, с промывным каналом

253-900-206 360 мм
253-900-246 450 мм



RZ Medizintechnik GmbH

253-900-140 Эндоскоп жесткий для мининефроскопии (миниперк)
12°, Ø 12 Charr., 220 мм, с эффектом Бернулли



Тубус эндоскопический мининефроскопа

253-900-141 15,0 Charr.
253-900-142 16,5 Charr.
253-900-143 21,0 Charr

253-905-400
Клапан
силиконовый,
5 шт/упак

301-701-100
Резиновый
колпачок,
1 шт

Одноступенчатый дилататор





253-900-146 15,0 Charr., с центральным каналом, для 253-900-141
253-900-147 16,5 Charr., с центральным каналом, с эксцентрическим, для 253-900-142
253-900-148 21,0 Charr. , с центральным каналом, с эксцентрическим, для 253-900-143



253-900-145 Тубус для герметизации, с obturatorом, для использования с 253-900-141.



Инструменты эндоскопические 5 Charr., 450 мм

	253-950-455	Щипцы для фрагментов камней
	253-952-455	Щипцы для больших камней 1x1 зуб
	253-954-455	Щипцы для каменной дорожки
	253-956-455	Щипцы биопсийные
	253-958-455	Ножницы прямые с 1 раб. браншей

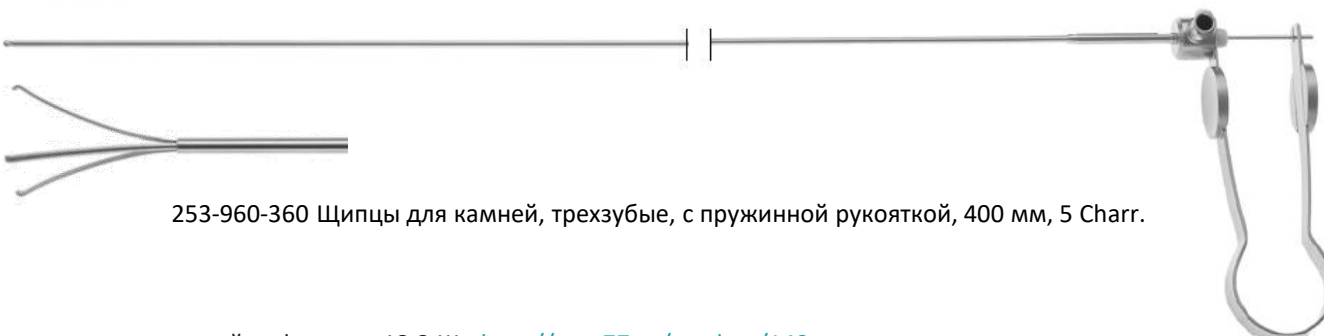

253-960-360 Щипцы для камней, трехзубые, с пружинной рукояткой, 400 мм, 5 Charr.

См. также компактный нефроскоп 18,8 Шр <http://emp77.ru/product/142>

RZ Medizintechnik GmbH

Самый тонкий морцескоп 22 Charr.

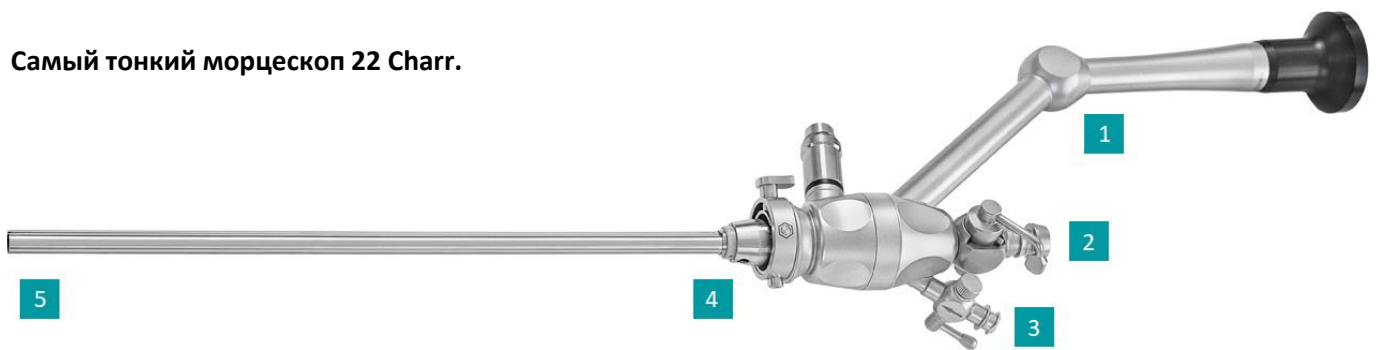

253-905-220 Эндоскоп жесткий, 22 Charr., рабочая длина 220 мм

1. Эргономичный дизайн
2. Рабочий канал \varnothing 5 мм совместим с морцелляторами: Wolf, Lumenis, Storz и Dornier
3. Дополнительный канал для ирригации
4. Замок Quick lock
5. Ударопрочные оптические волокна



Прокладки уплотнительные для морцескопа, 10 шт

slim HoLEP₊

После лазерной энуклеации морцескоп и морцеллятор можно вводить в тот же самый тубус, что позволяет избежать дополнительной травматизации уретры.



253-000-352 Тубус 22 Charr., для резектоскопа и морцескопа, 360°



253-000-362 Тубус внутренний с керамическим кончиком, для 253-000-352

RZ Medizintechnik GmbH

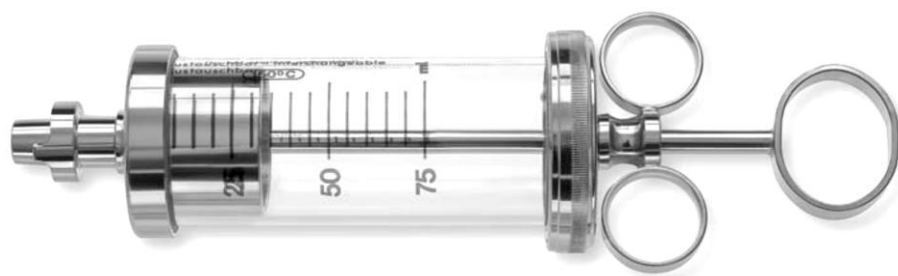

Эндошприц ирригационный

253-000-975	75 мл, с поршнем
253-000-976	75 мл, без поршня
253-000-900	100 мл, с поршнем
253-000-901	100 мл, без поршня
253-000-950	150 мл, с поршнем
253-000-951	150 мл, без поршня



Эвакуатор эндоскопический по Эллику

253-500-001 стандартный

253-500-000 поворотный замок



300-011-181
LuerLock коннектор
9 мм



300-011-506
LuerLock коннектор
6 мм



351-905-110
Клапан силиконовый
LuerLock, для
инструментов 5,5 Charr.,
10 шт/упак



351-905-110
Адаптер эвакуаторов и
шприцов для тубусов
резектоскопа Quick lock
253-000-256 и -356



300-011-178
Кран LuerLock, с пружиной



300-011-179
Кран LuerLock, для трубок



300-011-515
Кран LuerLock



253-905-400 Клапан
силиконовый, 5 шт/упак



300-400-900
Насадка резиновая
"затычка", 5 шт/упак



300-400-901
Насадка резиновая
"заглушка", 5 шт/упак



301-701-100
Колпачок резиновый
для рабочих каналов



351-905-105
Клапан силиконовый для
раб. каналов 3-10 Charr.,
стерильный, 10 шт/упак

RZ Medizintechnik GmbH



Буж по Отису

253-370-009 9-12-15-18 Charr.
253-370-021 21-24-27-30 Charr.



Дилататор уретры по RZ

253-375-010 10-20 Charr.
253-375-015 15-30 Charr.



253-310-390 Проводник эндоскопический по Guyon, для введения катетера, изогнутый, длина 390 мм

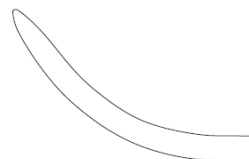
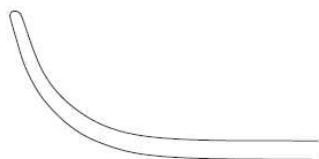

Буж по Guyon, сильно изогнутый, 35.5 см

253-340-335 8 Charr. ★
253-341-335 9 Charr.
253-342-335 10 Charr. ★
253-343-335 11 Charr.
253-344-335 12 Charr. ★
253-345-335 14 Charr. ★
253-346-335 16 Charr. ★
253-347-335 18 Charr. ★
253-348-335 20 Charr. ★
253-349-335 22 Charr. ★
253-350-335 24 Charr. ★
253-351-335 25 Charr.
253-352-335 26 Charr. ★
253-353-335 27 Charr.
253-354-335 28 Charr. ★
253-355-335 30 Charr. ★
253-356-335 32 Charr.
253-357-335 37 Charr.

Буж по Van Buren, сильно изогнутый, 27 см

253-650-010 10 Charr. ★
253-650-012 12 Charr. ★
253-650-014 14 Charr. ★
253-650-016 16 Charr. ★
253-650-018 18 Charr. ★
253-650-020 20 Charr. ★
253-650-022 22 Charr. ★
253-650-024 24 Charr. ★
253-650-026 26 Charr. ★
253-650-028 28 Charr. ★
253-650-030 30 Charr. ★
253-650-032 32 Charr.
253-650-034 34 Charr.
253-650-036 36 Charr.

Буж по Dittel, слегка изогнутый, 35.5 см

253-320-335 8 Charr. ★
253-321-335 9 Charr.
253-322-335 10 Charr. ★
253-323-335 11 Charr.
253-324-335 12 Charr. ★
253-325-335 14 Charr. ★
253-326-335 16 Charr. ★
253-327-335 18 Charr. ★
253-328-335 20 Charr. ★
253-329-335 22 Charr. ★
253-330-335 24 Charr. ★
253-331-335 25 Charr.
253-332-335 26 Charr. ★
253-333-335 27 Charr.
253-334-335 28 Charr. ★
253-335-335 30 Charr. ★
253-336-335 32 Charr.
253-337-335 34 Charr.



Дилататор уретры, гибкий, 500 мм

253-920-090 9 Charr.
253-920-105 10,5 Charr.
253-920-120 12 Charr.
253-920-135 13,5 Charr.
253-920-150 15 Charr.

★ – рекомендованный набор

RZ Medizintechnik GmbH



600-462-052
Контейнер для 2
эндоскопов 350мм,
Металлический, проволочный,
с крышкой, с силиконовыми
держателями, 460x80x52 мм



Сетка хирургическая металлическая, с крышкой

- 600-485-535 480 x 254 x 35 мм
- 600-485-555 480 x 254 x 55 мм
- 600-485-575 480 x 254 x 75 мм
- 600-485-605 480 x 254 x 105 мм

600-281-003
Прокладка силиконовая
440 x 230 мм (зеленый коврик)

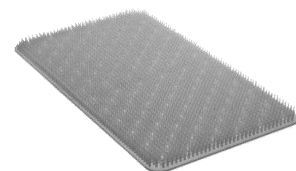

Другие контейнеры см. в брошюре [Контейнеры](#)
на сайте emp77.ru



600-100-000
Промывочное
устройство с 9
насадками и
шлангом 1 м

- 300-135-905 Щетка, 500мм, \varnothing 5мм
- 300-135-910 Щетка, 500мм, \varnothing 10мм

- 300-215-000 Щетка, 215мм, щетина 60 мм, \varnothing 13мм

- 300-420-065 Щетка, 420мм, щетина 65 мм, \varnothing 3мм

700-900-250
Масленка в форме пипетки,
без масла, 140 мм



700-900-160
Масленка с маслом,
объем 50 мл



Принадлежности продаются только в комплекте с инструментами RZ

RZ Medizintechnik GmbH



253-910-000

Помпа урологическая роликовая Р 1 с контролем давления (включая комплект трубок 253-910-001)

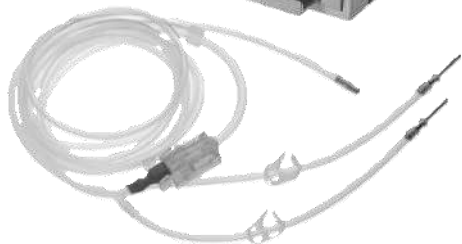

253-910-001 Комплект трубок, силиконовый, автоклавируемый

253-910-002 Комплект трубок, одноразовый, ПВХ, 20 шт/упак

253-910-003 Трубки пациента, одноразовые, ПВХ, 40 шт/упак



Видеокамера эндоскопическая:

300-001-600 – F 1 , одночиповая, Full HD (включая видеоголовку)

300-001-601 – F 2 , одночиповая, Full HD, с функцией записи (включая видеоголовку, флешку USB 32Гб)

300-001-800 – F 3 , трехчиповая, Full HD (включая видеоголовку)

300-001-804 – F 4 , трехчиповая, Full HD, с функцией записи (включая видеоголовку, флешку USB 32Гб)

300-001-840 – K4000 , трехчиповая, 4K UHD, с функцией записи (включая видеоголовку, флешку USB 32Гб)



C-mount адаптер:

300-001-813 – фокусное расстояние 14 мм

300-001-814 – фокусное расстояние 25 мм

300-001-815 – фокусное расстояние 28 мм

250-015-036 – фокусное расстояние 15-36 мм ZOOM



300-900-180

Источник света эндоскопический светодиодный LUMEN LED1

300-900-300

Источник света эндоскопический светодиодный LUMEN LED3, эквивалент 375Вт

250-048-230

Светофод фиброволоконный 4,8 x 2300 мм

250-035-230

Светофод фиброволоконный 3,5 x 2300 мм

250-039-000

Адаптер световода для соединения с источниками света RZ/Storz

250-042-000

Адаптер световода для соединения с эндоскопами RZ/Storz



См. также [полный каталог](#) инструментов и оборудования для пластической хирургии:



ООО «Эндомедпроект»
+7 (495) 649-63-47
office@emp77.ru
emp77.ru

2023

